

SYLVANIA



2024 Catálogo General

*Iluminación interior y exterior LED
Generación solar Fotovoltaica*



sylvania-colombia.com

Iluminamos Vidas





Más de

100 años

iluminando el mundo

Cada día Sylvania brinda soluciones de iluminación en todo el mundo, convirtiendo la luz en su principal razón para desarrollar nuevas tecnologías, métodos de aprovechamiento y formas más novedosas para manejar y administrar la iluminación.

En cada proyecto nuestras redes de distribución e integradores, junto a nuestro equipo técnico y comercial, evaluamos todas las necesidades del entorno, estableciendo la mezcla perfecta de luz y diseño, generando diversos espacios estéticos y agradables.

En todo el mundo la gente confía en las soluciones desarrolladas bajo la tecnología Sylvania, por su alta eficiencia energética y profesionalismo manejado en cada una de sus unidades de negocio. Nuestra principal razón para desarrollar nuevas tecnologías.

SYLVANIA
Group



SYLVANIA

in Sylvania Colombia

Escanea los códigos y
**DESCUBRE
NUEVOS
CONTENIDOS**

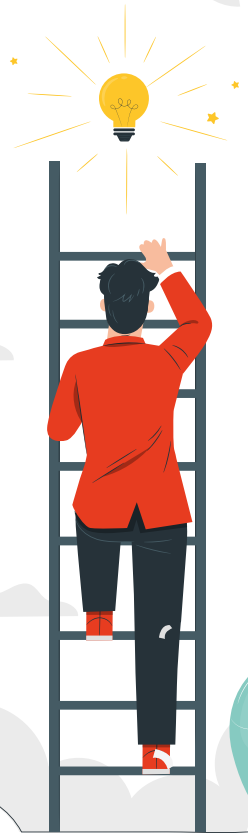

SYLVANIA

f Sylvania Colombia



 Sylvania Colombia



 Sylvania.co

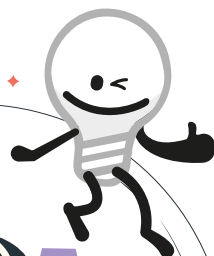

 Sylvania Colombia





LED Minicontinuum

UniRosario / Bogotá - Colombia

Proyectos que brillan

A través de nuestro equipo comercial, una red de distribuidores e integradores, estamos en capacidad de manejar cada proyecto de iluminación como una solución integral, aplicando la normativa vigente. Nuestros departamentos comercial y de diseño realizan propuestas técnicas y económicas con el objetivo de generar ahorros de energía y reducir los costos de operación.

Retrofit

El trabajo que realizamos en Sylvania respecto a los proyectos de actualización de tecnología, se define como el proceso mediante el cual se optimiza una instalación de iluminación, cambiando por fuentes de luz más eficientes y modernas, reduciendo por ende el consumo eléctrico.



¿Cómo trabajamos las reconversiones en los proyectos de nuestros clientes?

- Evaluamos la situación actual.
- Hacemos una propuesta luminotécnica de mejora o mantenimiento.
- Realizamos una propuesta económica buscando el mejor retorno de inversión.



LED Proyector Sylflood HW

*Canchas Deportivas /
Barrancabermeja - Colombia*

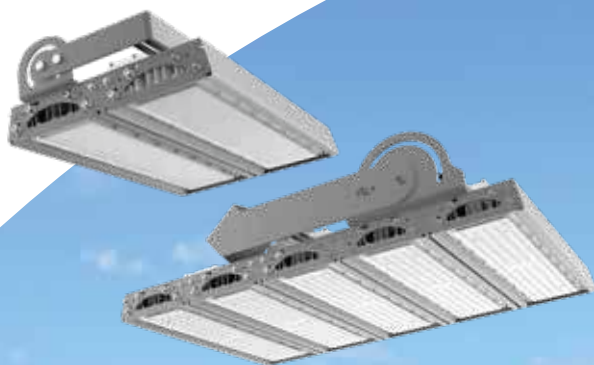

Indice

Categorías por producto

01.



SYLVANIA
Solar+

02.



SYLVANIA
Solar+

03.



04.



05.



01. PÁG- 11

Componentes para
**GENERACIÓN
SOLAR**

- > Componentes para generación solar
Inversor Solar On Grid y Off Grid, panel solar fotovoltaico, batería solar litio y gel.
- > Kits generación solar
Kit generación fotovoltaica On Grid, Off Grid y Off Grid mini.

02. PÁG- 25

Soluciones de Iluminación para
**ALUMBRADO
PÚBLICO Y
EXTERIORES SOLAR**

- > **Batería Litio**
Kit Solar Street Syl-Street Litio, Kit Solar ZD229 Litio y Kit Solar Sylflood litio.
- > **Batería Gel**
Kit Solar Syl-Street Gel, Kit Solar ZD229 Gel, Kit Solar Sylflood Gel, Kit Solar Syl-Secure Gel.
- > **Integrados (All in one -AIO)**
LED Solar Integrada S40 / S50 / S60 Pro y S40, Kit Solar Integrado S30 / S50 / S60, Kit Solar Integrado S100.
- > **Reflectores Solares**
LED Jeta Solar con sensor.

03. PÁG- 39

Soluciones de Iluminación Profesional para
**ALUMBRADO
PÚBLICO**

- > **Alumbrado público**
LED Street Light Syl-Street, ZD229, ZD216, Spring G2, Eclipse y Epsilon.

04. PÁG- 51

Soluciones de Iluminación Profesional para
EXTERIORES

- > **Proyectores**
LED Proyector Sylveo Pro RD, Sylveo Pro, Sylveo, Sylflood High Wattage y Sylflood.
- > **Reflectores**
LED Reflector Jeta Pro, LED Reflector Jeta High Power y Jeta.
- > **Wallpack**
LED Wallpack.
- > **Decorativas exteriores**
LED Deco Bolardo, LED Deco Step, LED Tortuga y LED Deco Piso.

05. PÁG- 67

Soluciones de Iluminación Profesional para
**GRANDES
ALTURAS**

- > **Bodegas e industria**
LED High Bay GC350 3CCT, GC015 , GC109 y HBL3.
- > **Canopy**
LED High Bay Canopy de sobreponer e incrustar.
- > **Triproof**
LED Triproof lite anti polvo.
- > **Herméticas Anti polvo**
LED Hermética High flux Anti polvo, LED Hermética Módulo Anti polvo, 2x25 Anti polvo, 1x18W - 2x18W Anti polvo y Eco proof Anti polvo.

06.



07.



08.



09.



10.



11.



06. PÁG- 81

Soluciones de Iluminación Profesional para

ÁREAS CLASIFICADAS

- > **SylSecure**
LED Lineal SylSecure, LED High Bay SylSecure y LED Flood Light SylSecure.
- > **Explosion Proof**
LED Explosion Proof Light BC5401.
- > **Emergencia**
LED Emergencia R1 SylSecure y LED Lineal SylSecure Emergencia.
- > **Beacon**
LED Beacon Sylsecure.

07. PÁG- 93

Soluciones de Iluminación Profesional de

EMERGENCIA

- > **Spots de Emergencia**
LED Emergencia R1, R2, R3 Design, Aplique.
- > **Avisos**
LED Emergencia Aviso Salida, LED Emergencia Aviso 4S.
- > **Portable**
LED Emergencia 3.2W 48 PCS.
- > **Bala**
LED Emergencia Bala.
- > **Hermética**
LED Emergencia Anti polvo Hermética.
- > **Sylsecure**
LED Emergencia R1 Sylsecure y LED Lineal Sylsecure Emergencia.

08. PÁG- 107

Sistemas de Iluminación

COMERCIALES Y RESIDENCIAL

- > **Lineales**
LED Lineal Mini Continuum, Batten Elite, LED Lineal Eco.
- > **Paneles**
LED Panel Incrustar Slim, Backlit SQ, LED Panel Incrustar Slim RC, Backlit RC y LED Panel Redondo.
- > **Panel de sobreponer**
LED Panel SP RD.
- > **Balas**
LED Bala Júpiter, LED Syl Lighter CCT y Spot.
- > **Sensores**
Sensores de sobreponer.

09. PÁG- 123

Iluminación decorativa LED

ART LIGHT

- > **Art Light**
LED Brio, LED Deco Step, LED Sirius, LED Antar RD y SQ, LED Azzart RD y SQ, LED Astro RD, SQ y RC, LED Moon y LED Artik.

10. PÁG- 137

LÁMPARAS

- > **ToLEDo**
LED ToLEDo High Wattage, LED ToLEDo, Dimerizable, Sensor, Globo y Slim.
- > **Vintage**
LED ToLEDo Vintage Filament.
- > **Pendant**
LED Sylpendant Vintage.
- > **Hi Spot**
LED Hi Spot Refled NO DIM, Refled DIM, Refled DIM Switch.
- > **Cinta**
LED Cinta.
- > **Tabos**
LED Tube Vidrio, PC y T5.

11. PÁG- 155

SMART LIGHTING

- > **ToLEDo**
LED ToLEDo Smart, y Globo Smart.
- > **Bala**
LED Downlight Smart.

SYLVANIA
Solar+

**La energía
del sol
a tu alcance**

Paneles Solares Fotovoltaicos

*Bodegas Sylvania Colombia
Bogotá - Colombia*



Componentes para generación solar



Inversor Solar
On Grid | PÁG 14



Inversor Solar
Off Grid | PÁG 15

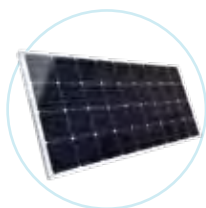

Panel Solar
fotovoltaico | PÁG 16



Batería Solar
Litio | PÁG 17



Batería Solar
Gel | PÁG 18

Kits Generación Solar



kit generación
fotovoltaica
On-grid | PÁG 19



kit generación
fotovoltaica
Off-grid | PÁG 20



kit generación
fotovoltaica
Off-grid mini | PÁG 21

01. Componentes para GENERACIÓN SOLAR

SYLVANIA

Solar+

ENERGÍA SOSTENIBLE

Reducir el consumo de energía y la huella de generación de carbono de las actividades humanas es una necesidad en la era actual de cambio climático. Los costos de energía incrementan continuamente, así como la necesidad de suministro de energía confiable en aplicaciones tan diversas como la industria, el almacenaje, el comercio y las viviendas.

Sistema Conectado de la red **On-Grid** Funcionamiento

En las soluciones de generación solar on-grid la energía capturada por los paneles solares, provenientes de la radiación solar capturada, es transferida a través del inversor a la red en tensión AC. Los paneles solares suministran energía eléctrica en

corriente directa (DC) con una potencia proporcional a la Irradiancia solar. Esta producción de energía tiene un comportamiento típico con su potencia máxima en horas del medio día. La cantidad de energía generada depende de las condiciones climáticas del lugar.

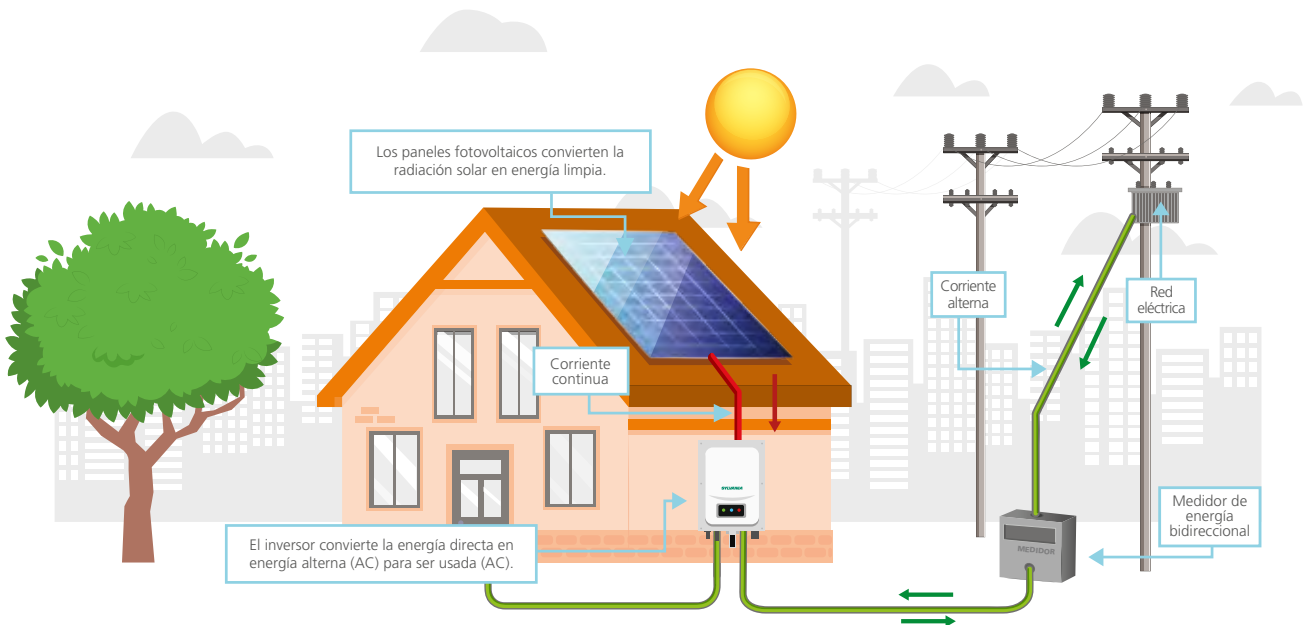



AMORTIZACIÓN Y AHORRO
OPTIMIZA LOS COSTOS Y EL CONSUMO DE ENERGÍA



ENERGÍA ALTERNATIVA



PROCESO DE DIMENSIONAMIENTO E INSTALACIÓN



ADAPTABILIDAD
SISTEMAS DISEÑADOS PARA TODO TIPO DE PROYECTOS DE GENERACIÓN: PEQUEÑA, MEDIANA Y GRAN ESCALA

Sistema Autónomo desconectado de la red **Off-Grid**

Funcionamiento

En las soluciones de generación solar autónomas, desconectadas (off-grid) los paneles fotovoltaicos convierten la radiación solar en energía limpia, se distribuye entre el inversor generando energía en forma de corriente alterna (AC), alimentando el banco de baterías del sistema Off-grid.

No se cuenta con conexión a la red eléctrica, por lo que toda la energía demandada por las cargas proviene de la energía generada y almacenada. La energía proveniente del inversor alimenta los dispositivos dependientes del sistema y la otra parte es almacenada.

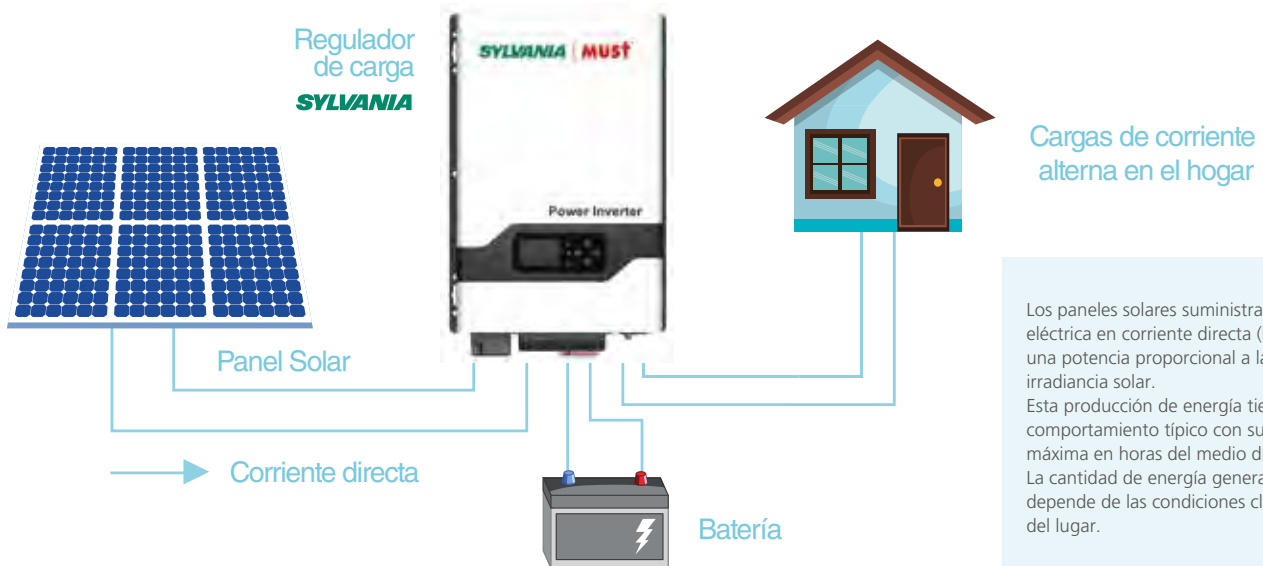

Los paneles solares suministran energía eléctrica en corriente directa (DC) con una potencia proporcional a la irradiancia solar. Esta producción de energía tiene un comportamiento típico con su potencia máxima en horas del medio día. La cantidad de energía generada depende de las condiciones climáticas del lugar.

Inversor solar On Grid

5 Años
GARANTÍA

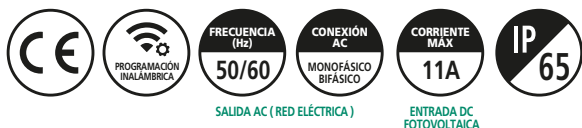

DESCRIPCIÓN

La serie de inversores fotovoltaicos On Grid de Sylvania con conexión a la red, convierten la corriente continua (CC) de los paneles solares en corriente alterna (CA) y la inyecta a la red.

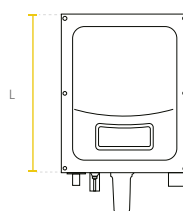

W	L(mm)	W(mm)	H(mm)
3.000	368	262	155
6.000	412	355	201

CARACTERÍSTICAS

- Inversor solar de alta frecuencia.
- Múltiples comunicaciones: USB, WIFI.
- Monitoreo de inversores a través de una aplicación en los teléfonos móviles y PC.
- Diseño silencioso sin ventilador.
- Índice de protección IP65.
- Potencia nominal disponible 3KW, 6KW.
- Switch DC integrado .
- Protección contra sobrecarga y cortocircuito.
- Controlador multi MPPT.
- Protección anti-isla

ASPECTOS TÉCNICOS

Código	Salida Ac (Red eléctrica)			Entrada DC fotovoltaica		
	Potencia nominal	Tensión de salida	Corriente de salida	Potencia máx. PV	Tensión DC FV	MPPT
P27143	3K	220/230/240Vac	13A	3.450W	100~550VDC	1
P27678	6K	220/230/240Vac	26.1A	7.000W	100~550VDC	2

La información contenida corresponde a valores nominales registrados bajo condiciones controladas de tensión y temperatura. Imagen de referencia, Sylvania se reserva el derecho de modificar y/o cambiar este producto o sus especificaciones técnicas sin notificación previa por evolución de la tecnología LED.

Inversor solar Off Grid

5 Años
GARANTÍA

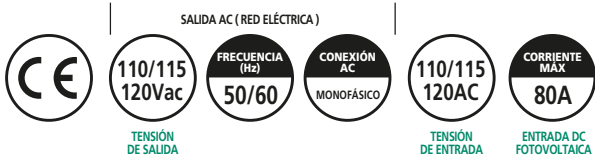

DESCRIPCIÓN

La serie de inversores off grid de Sylvania es la mejor opción para proyectos de generación solar, gracias a su versatilidad combinando las funciones del inversor y el controlador solar MPPT.

Esta innovadora tecnología permite transformar la corriente de los paneles solares y las baterías a la tensión de operación de los artefactos eléctricos.

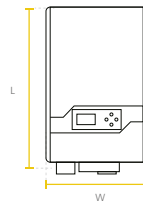

Código	L(mm)	W(mm)	H(mm)
P27141	423	247	197
P27142			

ASPECTOS TÉCNICOS

Código	Potencia nominal	Entrada DC fotovoltaica		Cargador DC (batería)	
		Potencia máx. PV	Tensión DC FV	Máx. corriente de carga	Protección sobre carga
P27141	2K	2500W @24VDC	30 ~ 130VDC 24V	30A @24V	31.4 VDC @24V
P27142	3K	2500W @24VDC	30 ~ 130VDC 24V	40A @24V	31.4 VDC @24V

CARACTERÍSTICAS

- Diseñado para aplicaciones de generación solar autónoma (permite conexión a la red).
- Salida de onda sinusoidal pura.
- Monitoreo de inversores a través de una aplicación de PC.
- Interfaz de usuario amigable.
- 3 pasos de carga.
- Protección contra sobrecarga y cortocircuito.
- Establece el voltaje de carga / corriente de carga.
- Modo ahorro de energía.
- Brinda prioridad de utilidad / Prioridad de batería.
- El voltaje del inversor puede ser ajustado en rangos de 110V/ 115V/120V.
- La frecuencia del inversor puede ser ajustada a 50/60Hz.
- Cargador solar MPPT 80A incluido.
- Potencia nominal disponible 2KW, 3KW.
- Display LCD/LED.
- Permite conectar un motor de 1,5HP.



La información contenida corresponde a valores nominales registrados bajo condiciones controladas de tensión y temperatura. Imagen de referencia, Sylvania se reserva el derecho de modificar y/o cambiar este producto o sus especificaciones técnicas sin notificación previa por evolución de la tecnología LED.

Panel solar fotovoltaico

12 Años
GARANTÍA



61215 y 61730



85% DE POTENCIA



DESCRIPCIÓN

Los paneles solares fotovoltaicos de Sylvania captan toda la energía proporcionada por la luz del sol o radiación solar para convertirla en electricidad limpia.

Su diseño constructivo lo hace altamente eficiente para sus proyectos de generación solar en hogares, industrias y granjas solares.

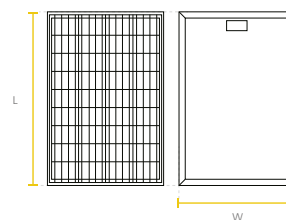

Watt	L(mm)	W(mm)	H(mm)
450W	1909	1134	35
540W	2256	1133	35
665W	2384	1303	35

CARACTERÍSTICAS

Garantía:

- 12 años por fabricación y 25 años en línea de potencia.
- Certificado para soportar condiciones ambientales severas:
- Superficie anti-reflectiva y anti ensuciamiento para minimizar las pérdidas de potencia por polvo y mugre.
- Resistencia a la brisa salada severa, amoníaco y arena de los ambientes costeros, agrícolas y desérticos.
- Excelente resistencia mecánica a la carga.
- Alta eficacia del panel en condiciones climáticas adversas como arena, niebla y lluvias.

ASPECTOS TÉCNICOS

Código	Potencia máx. panel	Tensión máx. de salida	Corriente máxima	Corriente de corto circuito	#de celdas	Corriente fusible
P26376	450W	41.25V	10.85A	11.60A	144 (6x24)	Máx 20A
P26377	540W	41.65V	12.97A	13.85A	144 (6x24)	Máx 25A
P40060	665W	38.0V	17.50A	18.62A	132 (6x11x2)	Máx 30A

La información contenida corresponde a valores nominales registrados bajo condiciones controladas de tensión y temperatura. Imagen de referencia, Sylvania se reserva el derecho de modificar y/o cambiar este producto o sus especificaciones técnicas sin notificación previa por evolución de la tecnología LED.

Batería solar litio

5 Años
GARANTÍA

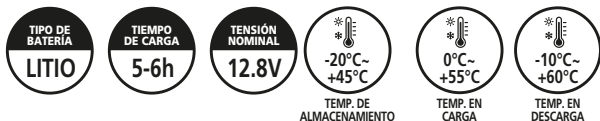

DESCRIPCIÓN

- Baterías solares Litio SylTech de alta calidad, optimizan el almacenamiento y uso eficiente de la energía generada por los paneles solares.
- Las baterías pueden ser instaladas en cualquier posición sin riesgo de fugas.
- Batería libre de ácido.
- Cuenta con sistema BMS que protege la batería de cortos circuitos, sobrecargas y descargas profundas.
- El peso y tamaño de la batería de litio es un 50% menor a los de la batería de gel.
- Vida útil 3 a 4 veces mayor en comparación a las baterías de plomo ácido.
- Tasa baja de auto-descarga.
- Suministro constante de energía, en momentos de poca radiación solar o las noches.

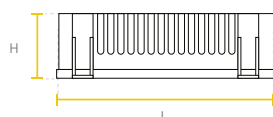

AH	L(mm)	W(mm)	H(mm)
35	315	168	83
50	372	203	79
75	372	203	110

ASPECTOS TÉCNICOS

CARACTERÍSTICAS

- Dispositivo diseñado para el almacenamiento de energía.
- Diseño de ciclo profundo compatible con aplicaciones de generación de energía solar.
- Fácil instalación en serie o paralelo.
- Libres de mantenimiento.
- Más de 3.000 ciclos de vida útil (75%DoD).
- Índice de protección IP65 para uso en intemperie.

Código	Capacidad	Energía almacenada	Peso
P25450	35AH	448Wh	4.4Kg
P25451	50AH	640Wh	5.8Kg
P29946	75AH	960Wh	8.4Kg

La información contenida corresponde a valores nominales registrados bajo condiciones controladas de tensión y temperatura. Imagen de referencia, Sylvania se reserva el derecho de modificar y/o cambiar este producto o sus especificaciones técnicas sin notificación previa por evolución de la tecnología LED.

Batería solar gel

2 Años
GARANTÍA

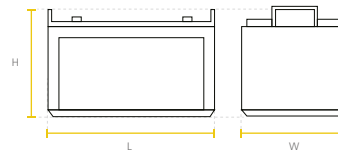

AH	L(mm)	W(mm)	H(mm)
100	407	173	208
150	485	170	240
200	522	240	219
250	522	268	218

ASPECTOS TÉCNICOS

Código	Capacidad	Tipo de batería	Energía almacenada	Peso
P37577	100AH	Plomo ácido gel	1.200Wh	28Kg
P37578	150AH	Plomo ácido gel	1.800Wh	41.2Kg
P25446	200AH	Plomo ácido gel	2.400Wh	57Kg
P23235	250AH	Plomo ácido gel	3.000Wh	65.6Kg

CARACTERÍSTICAS

- Dispositivo diseñado para almacenar la energía de forma confiable y económica.
- Diseño de ciclo profundo compatible con aplicaciones de generación de energía solar.
- Fácil instalación en serie o paralelo.
- Ciclos de carga:
 - 1500 para baterías de 100 y 150Ah (@ DOD 30%).
 - 1800 para baterías de 200 y 250 Ah (@ DOD 30%).
- Libres de mantenimiento.
- Construcción sellada, libre de mantenimiento con electrodos de plomo y ácido en gel.

La información contenida corresponde a valores nominales registrados bajo condiciones controladas de tensión y temperatura. Imagen de referencia, Sylvania se reserva el derecho de modificar y/o cambiar este producto o sus especificaciones técnicas sin notificación previa por evolución de la tecnología LED.

Kit Generación Fotovoltaica ON-GRID



DESCRIPCIÓN

Sistema integral de generación de energía eléctrica, mediante el cual aprovecha la energía del sol para proporcionar un suministro constante de energía de alta calidad e inyección a la red de los excedentes. Con un inversor profesional de alta eficiencia para el aprovechamiento máximo de la energía.

ASPECTOS TÉCNICOS

Código	Potencia inversor	Potencia arreglo solar	Capacidad de batería	Generación máxima	Potencia máxima FV
P38346	3KVA	4x450	NA	216KWh/mes	1.8kWp
P38347	3KVA	6x450	NA	324KWh/mes	2.7kWp

CARACTERÍSTICAS

- Kit de generación solar ON GRID Sylvania conformado por panel solar monocristalino, soporte para panel, 10mts de cable solar para conexión en los diferentes componentes y protecciones de corriente que incluye tablero preensamblado.
- Tipo de instalación: teja ondulada y plana
- Temperatura de operación del inversor 0°C - +40°C
- Eficacia en condiciones climáticas adversas como arena niebla y lluvias.
- Tolerancia positiva de salida del panel solar 0-+3%.
- Garantía:
- Inversor 5 años, panel solar 12 años.



La información contenida corresponde a valores nominales registrados bajo condiciones controladas de tensión y temperatura. Imagen de referencia, Sylvania se reserva el derecho de modificar y/o cambiar este producto o sus especificaciones técnicas sin notificación previa por evolución de la tecnología LED.

Kit Generación Fotovoltaica OFF-GRID



INVERSOR



DESCRIPCIÓN

Sistema integral de generación de energía eléctrica, mediante el cual aprovecha la energía del sol para proporcionar un suministro constante de energía de alta calidad. Con un inversor profesional de alta eficiencia para el aprovechamiento máximo de la energía y permite conexión a la red como apoyo.

ASPECTOS TÉCNICOS

Código	Potencia inverter	Potencia arreglo solar	Capacidad de batería	Generación máxima	Potencia máxima FV
P38345	2KVA	4x540	2x250Ah	259kWh/mes	2,16kWp

CARACTERÍSTICAS

- Kit de generación solar OFF GRID Sylvania conformado por panel solar monocristalino, soporte para panel, baterías, 10mts de cable solar para conexión en los diferentes componentes y protecciones de corriente que incluye tablero preensamblado.
- Tipo de instalación: teja ondulada y plana.
- Temperatura de operación del inversor -0C - +40C.
- Alta eficacia del panel en condiciones climáticas adversas como arena niebla y lluvias.
- Tolerancia positiva de salida del panel solar 0-+3%.
- El inversor cuenta con pantalla LED y módulo de configuración.



La información contenida corresponde a valores nominales registrados bajo condiciones controladas de tensión y temperatura. Imagen de referencia, Sylvania se reserva el derecho de modificar y/o cambiar este producto o sus especificaciones técnicas sin notificación previa por evolución de la tecnología LED.

Kit Generación Fotovoltaica OFF-GRID mini



DESCRIPCIÓN

Sistema integral de generación de energía eléctrica, mediante el cual aprovecha la energía del sol para proporcionar un suministro constante de energía de alta calidad. Con un inversor profesional de alta eficiencia para el aprovechamiento máximo de la energía.

ASPECTOS TÉCNICOS

Código	Potencia inversor	Potencia arreglo solar	Capacidad de batería	Generación máxima	Potencia máxima FV
P38362	1KVA	1x540	1x100Ah	64.8kWh/mes	0.54kWp
P38363	1KVA	2x540	2x100Ah	129.6kWh/mes	1.08kWp

CARACTERÍSTICAS

- Kit de generación solar OFF GRID Mini conformado por inversor de 1.000w, controlador MPPT, panel solar monocristalino, soporte para panel, baterías, 10mts de cable solar para conexión en los diferentes componentes y protecciones de corriente que incluye tablero preensamblado.
- Tipo de instalación: teja ondulada y plana.
- Temperatura de operación del inversor -0C - +40C.
- Alta eficacia del panel en condiciones climáticas adversas como arena niebla y lluvias.
- Tolerancia positiva de salida del panel solar 0-+3%.
- El controlador MPPT cuenta con pantalla LED y módulo de configuración.



La información contenida corresponde a valores nominales registrados bajo condiciones controladas de tensión y temperatura. Imagen de referencia, Sylvania se reserva el derecho de modificar y/o cambiar este producto o sus especificaciones técnicas sin notificación previa por evolución de la tecnología LED.

SYLVANIA

Solar+



Paneles Solares Fotovoltaicos

*Bodegas Sylvania Colombia
Bogotá - Colombia*





*La mejor
tecnología LED
con la energía
del futuro*

SYLVANIA
Solar+

Soluciones de iluminación con batería litio



Kit Solar Syl-street Litio | PÁG 26



NUEVO

Kit Solar ZD229 Litio | PÁG 27



Kit Solar Sylflood Litio | PÁG 28



Kit Solar Syl-street Gel | PÁG 29



NUEVO

Kit Solar ZD229 Gel | PÁG 30

Soluciones de iluminación Integrados (ALL IN ONE - AIO)

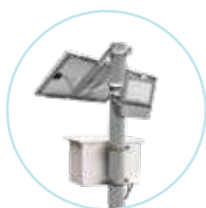

Kit Solar Sylflood Gel | PÁG 31



Kit Solar Syl-Secure Gel | PÁG 32



NUEVO Q2

LED Solar Integrada S40/S50/S60 PRO | PÁG 33



LED Solar Integrado S40 | PÁG 34



Kit Solar Integrado S30 / S50 / S60 | PÁG 35

Reflectores Solares



NUEVO

Kit Solar Integrado S100 | PÁG 36



NUEVO

LED Jeta Solar con sensor | PÁG 37

02. Soluciones de Iluminación para ALUMBRADO PÚBLICO Y EXTERIORES SOLAR

Kit Solar Syl-Street Litio

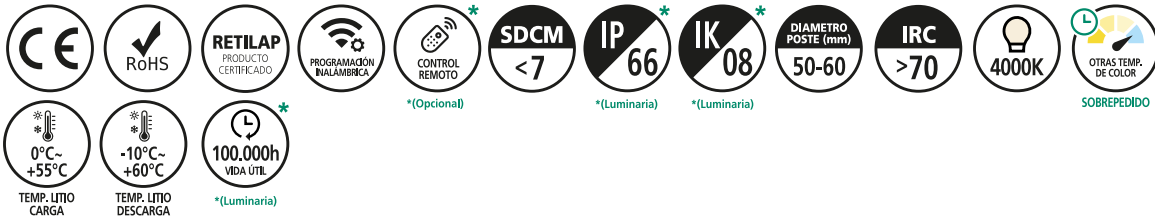

OTRAS OPCIONES DE COLOR SOBREPEDIDO



SylSmart City

CARACTERÍSTICAS

- Luminaria de alta especificación de alumbrado público con una alimentación de corriente continua, diseño moderno y elegante, cuenta con compartimiento óptico independiente y vidrio de protección.
 - Montaje para poste con brazo horizontal o tubo vertical.
 - Se entrega programado: 12h - 100%.
- Garantía:**
- Luminaria Syl-Street 10 años, panel solar 12 años, batería litio 5 años y controlador 3 años.
 - El desempeño óptimo e ideal del sistema solar depende de las condiciones particulares de instalación, respecto a las horas de luz diurna, nubosidad, el clima, sombras provenientes de construcciones y de objetos cercanos.
 - Incluye soporte de panel solar (35W punta de poste o copa, 60W y 100W soporte con abrazadera), controlador solar y baterías.

Opcional:

- Control remoto Wifi para programación y/o revisión de los parámetros de trabajo del Kit Solar.
- Opción tele gestión 4G o LORA con posibilidad de conexión a sistema SCADA.

DESCRIPCIÓN

El kit de iluminación solar incluye luminaria LED, panel solar, baterías de litio, controlador solar, soporte para panel y baterías. Esta innovadora tecnología ofrece una forma muy conveniente y sostenible de iluminar vías y áreas exteriores con un mínimo de inversión y mantenimiento, al no requerir punto eléctrico y estar desconectado de la red.

ASPECTOS TÉCNICOS

Código	Potencia luminaria	Potencia panel solar	Capacidad de batería	Flujo luminoso	Eficacia máx. módulo LED
P38139	22W~35W	165W	1x50Ah	3.314 ~ 5.300	151lm/W
P38140	36W~60W	2x165W	2x35Ah	5.400 ~ 9.000	149lm/W
P38141	66W~100W	2x165W	2x50Ah	10.226 ~ 16.100	161lm/W

* Vida útil estimada, con mantenimiento del flujo luminoso al 70% (L70) LM80 TM21.
 * Se recomienda montaje en postes de diámetro superior a 10 cm. Consulte con el fabricante del poste el peso máximo soportado.
 Nota: El desempeño del Kit Solar depende de las condiciones climáticas particulares y obstrucciones en la radiación solar sobre el panel fotovoltaico.



La información contenida corresponde a valores nominales registrados bajo condiciones controladas de tensión y temperatura. Imagen de referencia, Sylvania se reserva el derecho de modificar y/o cambiar este producto o sus especificaciones técnicas sin notificación previa por evolución de la tecnología LED.

Kit Solar ZD229 Litio

7 Años
GARANTÍA

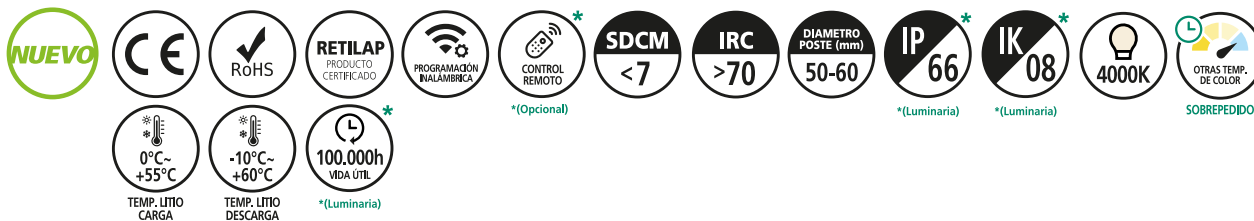

RAL 7004

OTRAS OPCIONES DE COLOR SOBREPEDIDO



SylSmart City

CARACTERÍSTICAS

- Luminaria de alta especificación de alumbrado público con una alimentación de corriente continua, diseño moderno y elegante, que cuenta con compartimiento óptico independiente y vidrio de protección.
- Montaje para poste con brazo horizontal o tubo vertical.
- El controlador solar está programado con perfil de atenuación automática para maximizar la autonomía de la batería.
- Se entrega programado: 12h - 100%.

Garantía:

- Luminaria ZD229 7 años, panel solar 12 años, batería litio 5 años y controlador 3 años.
- El desempeño óptimo e ideal del sistema depende de las condiciones particulares de instalación, respecto a las horas de luz diurna, nubosidad, el clima, sombras provenientes de construcciones y de objetos cercanos.
- Incluye soporte de panel solar (35W punta de poste o copa, 60W y 100W soporte con abrazadera), controlador solar y baterías.

Opcional:

- Control remoto Wifi para programación y/o revisión de los parámetros de trabajo del Kit Solar.
- Opción tele gestión 4G o LORA con posibilidad de conexión a sistema SCADA.

DESCRIPCIÓN

El kit de iluminación solar incluye luminaria LED, panel solar, baterías de litio, controlador solar, soporte para panel y baterías. Esta innovadora tecnología ofrece una forma muy conveniente y sostenible de iluminar vías y áreas exteriores con un mínimo de inversión y mantenimiento, al no requerir punto eléctrico y estar desconectado de la red.

ASPECTOS TÉCNICOS

Código	Potencia Luminaria	Potencia panel solar	Capacidad de batería	Flujo luminoso	Eficacia máx. módulo LED
P38327	35W	165W	50Ah	5.425lm	155lm/W
P38328	60W	2x165W	2x35Ah	9.300lm	155lm/W
P38329	80W	2x165W	2x50Ah	12.640lm	158lm/W
P38330	100W	450W	2x75Ah	15.500lm	155lm/W
P38331	120W	450W	2x75Ah	18.840lm	157lm/W
P38332	150W	2x450W	4x50Ah	22.500lm	150lm/W

* Vida útil estimada, con mantenimiento del flujo luminoso al 70% (L70) LM80 TM21.
 "Se recomienda montaje en postes de diámetro superior a 10 cm. Consulte con el fabricante del poste el peso máximo soportado"
 Nota: El desempeño del Kit Solar depende de las condiciones climáticas particulares y obstrucciones en la radiación solar sobre el panel fotovoltaico.



La información contenida corresponde a valores nominales registrados bajo condiciones controladas de tensión y temperatura. Imagen de referencia, Sylvania se reserva el derecho de modificar y/o cambiar este producto o sus especificaciones técnicas sin notificación previa por evolución de la tecnología LED.

Kit Solar Sylflood Litio



RAL 7042

OTRAS OPCIONES DE COLOR SOBREPEDIDO



SylSmart City

CARACTERÍSTICAS

- Proyector LED de alta especificación para alumbrado exterior de fácil instalación con alimentación de corriente continua.
- Incluye controlador solar, panel y batería litio con soportes.
- Controlador solar programado con un perfil de atenuación automática para maximizar la autonomía de la batería.
- Se entrega programado: 5h - 100% (opcional otras programaciones).

Garantía:

- Luminaria Sylflood 7 años, panel solar 12 años, batería litio 5 años y controlador 3 años.
- El desempeño óptimo de la batería del producto depende de las condiciones particulares de instalación respecto a horas de luz diurna, nubosidad, clima, sombras provenientes de objetos cercanos y construcciones.
- Incluye soporte de panel solar con abrazadera.

Opcional:

- Control remoto Wifi para programación y/o revisión de los parametros de trabajo del Kit Solar.

DESCRIPCIÓN

Kit de iluminación solar conformado por un proyector LED, panel solar, baterías de litio y controlador solar.

Esta innovadora tecnología ofrece una forma conveniente y sostenible de iluminar vías y áreas exteriores con un mínimo de inversión y mantenimiento, al no requerir punto eléctrico y estar desconectado de la red.

ASPECTOS TÉCNICOS

Código	Potencia luminaria	Potencia panel solar	Capacidad de batería	Flujo luminoso	Eficacia máx. módulo LED
P38154	90W	2x165W	2x50Ah	12.800lm	142lm/W
P38158	120W	2x165W	2x75Ah	17.760lm	146lm/W
P38155	180W	2x165W	4x50Ah	25.740lm	147lm/W

* Vida útil estimada, con mantenimiento del flujo luminoso al 70% (L70) LM80 TM21 @TC55°C.

"Se recomienda montaje en postes de diámetro superior a 10 cm. Consulte con el fabricante del poste el peso máximo soportado"

Nota: El desempeño del Kit Solar depende de las condiciones climáticas particulares y obstrucciones en la radiación solar sobre el panel fotovoltaico.

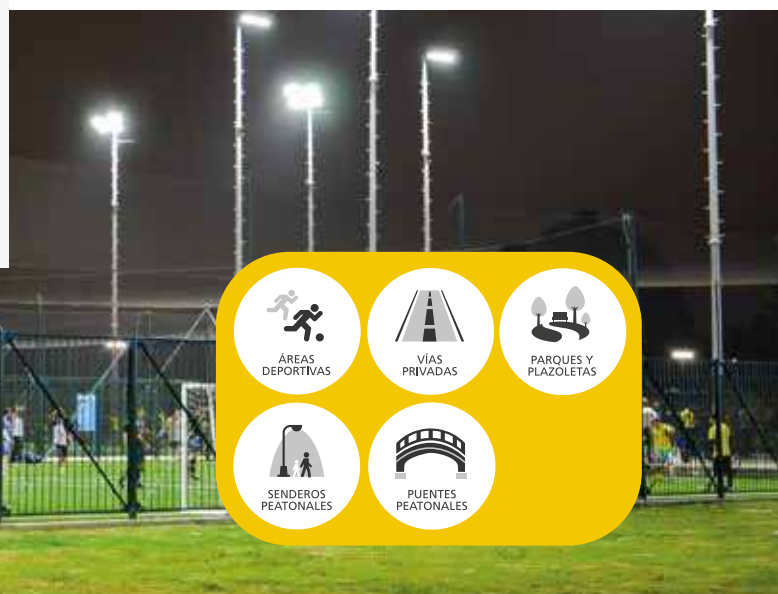

La información contenida corresponde a valores nominales registrados bajo condiciones controladas de tensión y temperatura. Imagen de referencia, Sylvania se reserva el derecho de modificar y/o cambiar este producto o sus especificaciones técnicas sin notificación previa por evolución de la tecnología LED.

Kit Solar Syl-Street Gel

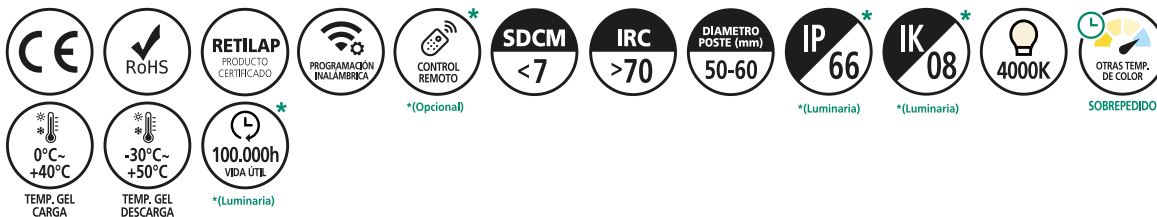

RAL 7004
OTRAS OPCIONES DE COLOR SOBREPEDIDO



SylSmart City

CARACTERÍSTICAS

- Luminaria de alta especificación para alumbrado público con alimentación de corriente continua, diseño aerodinámico, moderno y elegante, que cuenta con compartimiento óptico independiente y vidrio de protección.
- Luminaria de fácil instalación en brazo horizontal.
- El controlador solar está programado con perfil de atenuación automática para maximizar la autonomía de la batería.
- Se entrega programado: 12h - 100%.
- 3 metros de cable para batería y 3 metros para panel solar.
- Garantía:**
- Luminaria Syl-Street 10 años, panel solar 12 años, batería gel 2 años y controlador 3 años.
- El desempeño óptimo de la batería del producto depende de las condiciones particulares de instalación respecto a horas de luz diurna, nubosidad, el clima, sombras provenientes de construcciones y objetos cercanos y atenuación configurada.
- Incluye soporte de panel solar (35W punta de poste o copa, 60W y 100W soporte con abrazadera), gabinete con controlador solar y baterías.

Opcional:

- Control remoto Wifi para programación y/o revisión de los parámetros de trabajo del Kit Solar.

DESCRIPCIÓN

Kit de iluminación con energía solar, incluye la luminaria, panel solar con soportes, controlador, baterías, cable solar, interruptores y gabinete de protección. Esta innovadora tecnología ofrece una forma conveniente y sostenible de iluminar vías y áreas exteriores con un mínimo de inversión y mantenimiento, al no requerir punto eléctrico y estar desconectado de la red.

ASPECTOS TÉCNICOS

Código	Potencia luminaria	Potencia panel solar	Capacidad de batería	Flujo luminoso	Eficiencia máx. módulo LED
P38254	35W	165W	150Ah	5.300lm	151lm/W
P38255	60W	2x165W	2x100Ah	9.000lm	150lm/W
P38256	90W	2x165W	2x150Ah	14.490lm	161lm/W
P38233	120W	450W	1x250Ah	18.240lm	152lm/W
P38235	150W	540W	2x150Ah	23.550lm	157lm/W
P38238	180W	2x450W	2x200Ah	28.620lm	159lm/W

* Vida útil estimada, con mantenimiento del flujo luminoso al 70% (L70) LM80 TM21.
 * Se recomienda montaje en postes de diámetro superior a 10 cm. Consulte con el fabricante del poste el peso máximo soportado.
 Nota: El desempeño del Kit Solar depende de las condiciones climáticas particulares y obstrucciones en la radiación solar sobre el panel fotovoltaico.



La información contenida corresponde a valores nominales registrados bajo condiciones controladas de tensión y temperatura. Imagen de referencia, Sylvania se reserva el derecho de modificar y/o cambiar este producto o sus especificaciones técnicas sin notificación previa por evolución de la tecnología LED.

Kit Solar ZD229 Gel

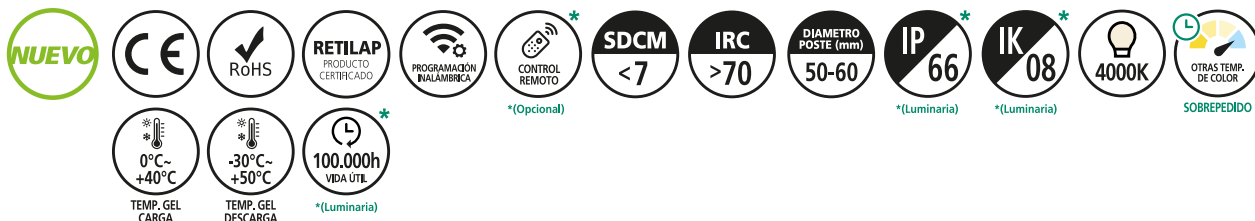

L
RAL
7004

OTRAS OPCIONES
DE COLOR
SOBREPEDIDO



SyISmart City

CARACTERÍSTICAS

- Luminaria de alta especificación para alumbrado público con alimentación de corriente continua, diseño aerodinámico, moderno y elegante, que cuenta con compartimiento óptico independiente y vidrio de protección.
- Luminaria de fácil instalación en brazo horizontal.
- El controlador solar está programado con perfil de atenuación automática para maximizar la autonomía de la batería.
- Se entrega programado: 12h - 100%.
(Opcional: 4h -100% / 4h - 30% / 4h - 60%).
- 3 metros de cable para batería y 3 metros para panel solar.

Garantía:

- Luminaria ZD229 7 años, panel solar 12 años, batería gel 2 años y controlador 3 años.
- El desempeño óptimo de la batería del producto depende de las condiciones particulares de instalación respecto a horas de luz diurna, nubosidad, el clima, sombras provenientes de construcciones y objetos cercanos y atenuación configurada.
- Incluye soporte de panel solar (35W punta de poste o copa, 60W y 100W soporte con abrazadera), gabinete con controlador solar y baterías.

Opcional:

- Control remoto Wifi para programación y/o revisión de los parámetros de trabajo del Kit Solar.

DESCRIPCIÓN

Kit de iluminación con energía solar, incluye la luminaria, panel solar con soportes, controlador, baterías, cable solar, interruptores y gabinete de protección.

Esta innovadora tecnología ofrece una forma conveniente y sostenible de iluminar vías y áreas exteriores con un mínimo de inversión y mantenimiento, al no requerir punto eléctrico y estar desconectado de la red.

ASPECTOS TÉCNICOS

Código	Potencia luminaria	Potencia panel solar	Capacidad de batería	Flujo luminoso	Eficacia máx. módulo LED
P38335	35W	165W	100Ah	5.425lm	155lm/W
P38336	60W	2x165W	100Ah	9.300lm	155lm/W
P38337	80W	2x165W	150Ah	12.640lm	158lm/W
P38338	100W	450W	150Ah	15.500lm	155lm/W
P38339	120W	450W	200Ah	18.840lm	157lm/W
P38340	150W	1x540W	2x150Ah	22.500lm	150lm/W

* Vida útil estimada, con mantenimiento del flujo luminoso al 70% (L70) LM80 TM21.
"Se recomienda montaje en postes de diámetro superior a 10 cm. Consulte con el fabricante del poste el peso máximo soportado"

Nota: El desempeño del Kit Solar depende de las condiciones climáticas particulares y obstrucciones en la radiación solar sobre el panel fotovoltaico.



La información contenida corresponde a valores nominales registrados bajo condiciones controladas de tensión y temperatura. Imagen de referencia, Sylvania se reserva el derecho de modificar y/o cambiar este producto o sus especificaciones técnicas sin notificación previa por evolución de la tecnología LED.

Kit Solar Sylflood Gel



RAL 7042

OTRAS OPCIONES DE COLOR **SOBREPEDIDO**



DESCRIPCIÓN

Kit de iluminación con energía solar, incluye proyector LED, panel solar con soportes, controlador, baterías, cable solar, interruptores y gabinete de protección. Esta innovadora tecnología ofrece una forma conveniente y sostenible de iluminar escenarios deportivos, parques, plazuelas, vías peatonales y áreas exteriores con un mínimo de inversión y mantenimiento, al no requerir punto eléctrico y estar desconectado de la red.

ASPECTOS TÉCNICOS

Código	Potencia luminaria	Potencia panel solar	Capacidad de batería	Flujo luminoso	Eficacia máx. módulo LED
P27322	80W	2x165W	2x150Ah	11.440lm	143lm/W
P27323	120W	2x165W	2x150Ah	17.760lm	148lm/W
P38228	150W	540W	2x150Ah	22.200lm	148lm/W
P27324	180W	2x450W	2x150Ah	25.740lm	143lm/W

* Vida útil estimada, con mantenimiento del flujo luminoso al 70% (L70) LM80 TM21 @TC55°C.

"Se recomienda montaje en postes de diámetro superior a 10 cm. Consulte con el fabricante del poste el peso máximo soportado"

Nota: El desempeño del Kit Solar depende de las condiciones climáticas particulares y obstrucciones en la radiación solar sobre el panel fotovoltaico.

CARACTERÍSTICAS

- Proyector LED de alta especificación para alumbrado exterior de fácil instalación con alimentación de corriente continua.
- Controlador solar programado con un perfil de atenuación automática para maximizar la autonomía de la batería.
- Incluye controlador solar, paneles solares, baterías, gabinete para baterías y soporte de instalación de paneles en punta de poste.
- Se entrega programado: 5h - 100% (opcional otras programaciones).
- 3 metros de cable para batería y 3 metros para panel solar.

Garantía:

- Luminaria Sylflood 7 años, panel solar 12 años, batería gel 2 años y controlador 3 años.
- El desempeño óptimo de la batería del producto depende de las condiciones particulares de instalación respecto a horas de luz diurna, nubosidad, clima, sombras provenientes de objetos cercanos y construcciones.
- Incluye soporte de panel solar (35W punta de poste o copa, 60W y 100W soporte con abrazadera), gabinete con controlador solar y baterías.

Opcional:

- Control remoto wifi para programar / ajustar parámetros de trabajo del Kit Solar.

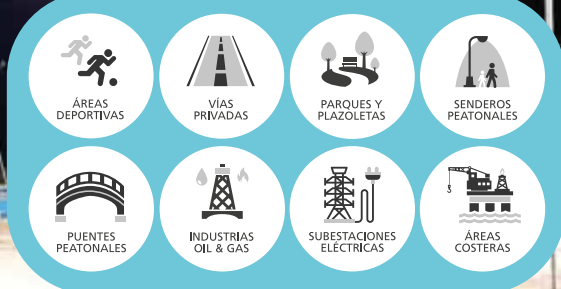

La información contenida corresponde a valores nominales registrados bajo condiciones controladas de tensión y temperatura. Imagen de referencia, Sylvania se reserva el derecho de modificar y/o cambiar este producto o sus especificaciones técnicas sin notificación previa por evolución de la tecnología LED.

Kit Solar Syl Secure Gel

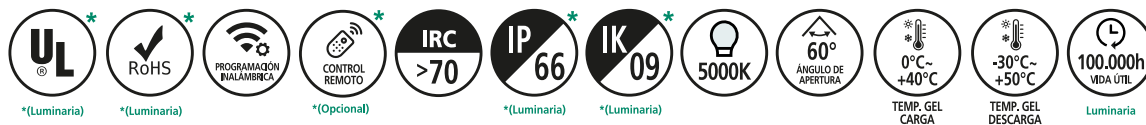

RAL 7037

OTRAS OPCIONES DE COLOR SOBREPEDIDO



DESCRIPCIÓN

Sistema integral de iluminación solar para ambientes exigentes o altamente corrosivos, el cual aprovecha la energía del sol para proporcionar una iluminación de alta calidad. Esta innovadora tecnología ofrece una forma conveniente y sostenible de iluminar espacios con un mínimo de inversión y mantenimiento, al no requerir punto eléctrico y estar desconectado de la red.

ASPECTOS TÉCNICOS

Código	Potencia luminaria	Potencia panel solar	Capacidad de batería	Flujo luminoso	Eficacia máx. módulo LED
P38190	40W	165W	150Ah	5.200lm	130lm/W

* Vida útil estimada, con mantenimiento del flujo luminoso al 70% (L70) LM80 TM21 @25°C.

"Se recomienda montaje en postes de diámetro superior a 10 cm. Consulte con el fabricante del poste el peso máximo soportado"

Nota: El desempeño del Kit Solar depende de las condiciones climáticas particulares y obstrucciones en la radiación solar sobre el panel fotovoltaico.

CARACTERÍSTICAS

- Proyector LED diseñado para ambientes altamente corrosivos y vibración (Puertos y minas).
- Chasis en aleación de aluminio, sin cobre y con vidrio templado resistente a la corrosión.
- Luminaria de alta hermeticidad IP66 y lentes de vidrio resistentes a impactos y choques térmicos con certificación internacional ETL bajo estándar UL844.
- Componentes: Luminaria LED con resistencia a la corrosión, gabinete plástico en poliéster, Panel solar policristalino y batería gel plomo 100% solar, no requiere acometida eléctrica.
- Fácil instalación, para poste vertical.
- Controlador programado para trabajar 12h al 100%.

Garantía:

- Luminaria 5 años, panel solar 12 años, batería 2 años y controlador 3 años.



La información contenida corresponde a valores nominales registrados bajo condiciones controladas de tensión y temperatura. Imagen de referencia, Sylvania se reserva el derecho de modificar y/o cambiar este producto o sus especificaciones técnicas sin notificación previa por evolución de la tecnología LED.

Kit Solar Integrada S40 / S50 / S60 PRO



DESCRIPCIÓN

Sistema integral de iluminación LED Solar Sylvania, con una estructura unificada que incluye luminaria LED, panel solar, controlador, baterías de litio. Esta innovadora tecnología ofrece una forma conveniente y sostenible de iluminar áreas exteriores y senderos con un mínimo de inversión y mantenimiento, al no requerir punto eléctrico y estar desconectado de la red.

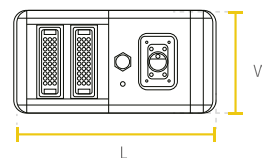
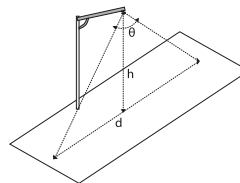

Induction mode	θ (angle)	h (height)	d (Width)
Microondas	65°	6m	7m

Watt	L(mm)	W(mm)	H(mm)
40W	776	397	75
50W	950	397	75
60W	1124	397	75

ASPECTOS TÉCNICOS

CARACTERÍSTICAS

- Luminaria integrada con batería de litio de gran capacidad de almacenamiento de carga.
- La luminaria solar integrada cuenta con módulos LED ajustables, adaptándose a las direcciones de iluminación requerida.
- Luminaria con brazo ajustable para mayor ángulo de absorción de la energía solar.
- Lente óptico profesional y chip LED de alto desempeño, altura de montaje de 6 metros - 40w y 8 metros para 50W y 60W.
- Panel solar de Silicio mono cristalino de alta calidad, que convierte la energía solar a electricidad.
- Batería de litio de larga vida útil de 2.000 ciclos.
- Sensor de movimiento con un alcance de hasta 8 metros.

Tipos de instalación:

- El desempeño óptimo de la batería del producto depende de las condiciones particulares de instalación respecto a horas de luz diurna, la nubosidad, el clima, las sombras provenientes de construcciones y objetos cercanos.

Código	Potencia luminaria	Potencia panel solar	Energía almacenada	Flujo luminoso	Eficacia máx. módulo LED
P29950	40W	49W	230.4Wh	8.200lm	205lm/W
P29951	50W	61W	307.2Wh	10.000lm	200lm/W
P29952	60W	73W	384.0Wh	12.000lm	200lm/W

* Vida útil estimada, con mantenimiento del flujo luminoso al 70% (L70) LM80 TM21 @TC55°C.
Nota: El desempeño del Kit Solar depende de las condiciones climáticas particulares y obstrucciones en la radiación solar sobre el panel fotovoltaico.



La información contenida corresponde a valores nominales registrados bajo condiciones controladas de tensión y temperatura. Imagen de referencia, Sylvania se reserva el derecho de modificar y/o cambiar este producto o sus especificaciones técnicas sin notificación previa por evolución de la tecnología LED.

Kit Solar Integrado S40

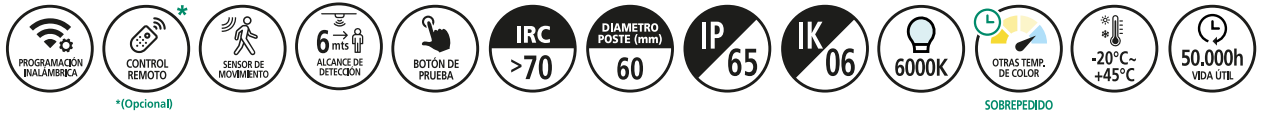

DESCRIPCIÓN

Sistema integral de iluminación LED Solar, con una estructura unificada que incluye luminaria LED, panel solar, controlador y baterías de litio. Esta innovadora tecnología ofrece una forma conveniente y sostenible de iluminar áreas exteriores y senderos con un mínimo de inversión y mantenimiento, al no requerir punto eléctrico y estar desconectado de la red.

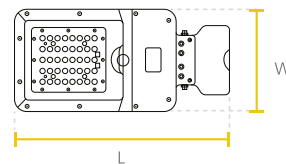

Watt	L(mm)	W(mm)	H(mm)
40W	706	289	74

ASPECTOS TÉCNICOS

CARACTERÍSTICAS

- Luminaria integrada con batería de litio de gran capacidad de almacenamiento.
- Lente optico profesional y chip LED de alto desempeño, de amplia difusión de luz que brinda 100% aprovechamiento de la luminaria.
- Panel solar de silicio monocristalino de alta calidad, que convierte la energía solar a electricidad de alta eficiencia.
- El kit integrado se puede ajustar en forma flexible 20° hasta -10° que permite la optimización de la carga durante el día y permite el drenaje óptimo de agua en días lluviosos.
- Sensor de movimiento integrado de un rango amplio de hasta 6 metros a la redonda.
- Incluye control remoto que permite diferentes configuraciones de atenuación.

Tipos de instalación:

- Instalación en pared o en poste.
- El desempeño óptimo de la batería del producto depende de las condiciones particulares de instalación respecto a horas de luz diurna, nubosidad, clima, sombras provenientes de objetos cercanos y construcciones.

Código	Potencia luminaria	Potencia panel solar	Energía almacenada	Flujo lumin. inicial	Eficacia máx. módulo LED
P29569	40W	21W	115.2Wh	6.000lm	150lm/W

* Vida útil estimada, con mantenimiento del flujo luminoso al 70% (L70) LM80 TM21.
Nota: El desempeño del Kit Solar depende de las condiciones climáticas particulares y obstrucciones en la radiación solar sobre el panel fotovoltaico.



La información contenida corresponde a valores nominales registrados bajo condiciones controladas de tensión y temperatura. Imagen de referencia, Sylvania se reserva el derecho de modificar y/o cambiar este producto o sus especificaciones técnicas sin notificación previa por evolución de la tecnología LED.

Kit Solar Integrado

Todo en dos S30 / S50 / S60

1 Año
GARANTÍA



DESCRIPCIÓN

Kit de iluminación con energía solar que incluye luminaria, panel solar, soportes, baterías y controlador integrado en la luminaria. Esta innovadora tecnología ofrece una forma conveniente y sostenible de iluminar vías peatonales y áreas exteriores con un mínimo de inversión y mantenimiento, al no requerir punto eléctrico y estar desconectado de la red.

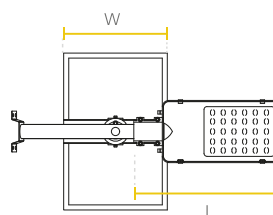

Luminaria			
Watt	L(mm)	W(mm)	H(mm)
30W /50W	495	210	80
60W	500	200	90

Panel Solar			
Watt	L(mm)	W(mm)	H(mm)
30W	350	530	17
50W	350	700	17
60W	445	670	17

ASPECTOS TÉCNICOS

Código	Potencia luminaria	Flujo lum. inicial	Tiempo de carga	Autonomía
P23535	30W	3.600lm	5-6h	6-8h
P27769	50W	6.000lm	5-6h	6-8h
P29831	60W	7.200lm	5-6h	6-8h

Producto para uso decorativo, no se recomienda para proyectos profesionales.
* El desempeño (lumen inicial y autonomía) del producto depende de las condiciones particulares de instalación respecto a horas de luz diurna, nubosidad, clima, y sombras provenientes de construcciones y objetos cercanos, y atenuación configurada en el producto.

CARACTERÍSTICAS

- Ideal para iluminación en exteriores de conjuntos residenciales, parques y jardines.
- Fácil instalación en punto de poste o en pared.
- Temperatura ambiente de operación: -20 °C ~ 45 °C.
- **No incluye poste.**

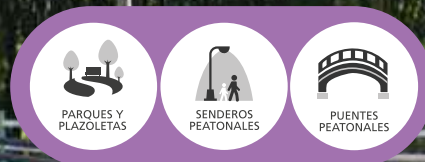

La información contenida corresponde a valores nominales registrados bajo condiciones controladas de tensión y temperatura. Imagen de referencia, Sylvania se reserva el derecho de modificar y/o cambiar este producto o sus especificaciones técnicas sin notificación previa por evolución de la tecnología LED.

Kit Solar Integrado S100



DESCRIPCIÓN

Sistema integral de iluminación LED Solar Sylvania, con una estructura unificada que incluye luminaria LED, panel solar, baterías de litio. Esta innovadora tecnología ofrece una forma conveniente y sostenible de iluminar áreas exteriores y senderos con un mínimo de inversión y mantenimiento, al no requerir punto eléctrico y estar desconectado de la red.

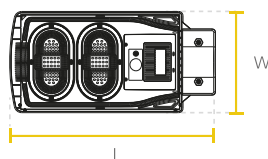

Watt	L(mm)	W(mm)	H(mm)
10W	384	190	64

CARACTERÍSTICAS

- Luminaria LED integrada con batería de litio para uso residencial.
- El kit integrado cuenta con módulos LED y panel solar integrado en el conjunto.
- Con control remoto que permite diferentes configuraciones de modos de trabajo, tiempo y ajustes del sensor.

ASPECTOS TÉCNICOS

Código	Potencia luminaria	Potencia panel solar	Energía almacenada	Flujo lumin. inicial	Eficacia máx. módulo LED
P25445	10W	7W	19.2Wh	1.650lm	165lm/W

* Vida útil estimada, con mantenimiento del flujo luminoso al 70% (L70) LM80 TM21. Nota: El desempeño del Kit Solar depende de las condiciones climáticas particulares y obstrucciones en la radiación solar sobre el panel fotovoltaico.

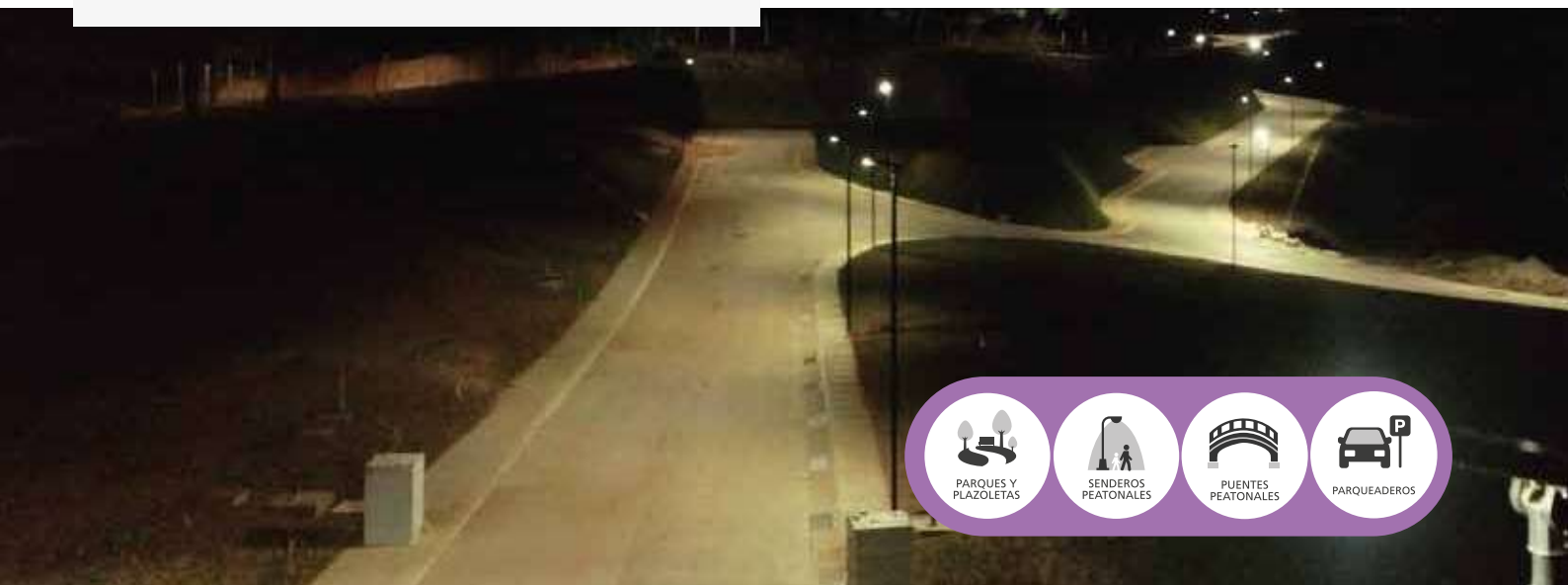

La información contenida corresponde a valores nominales registrados bajo condiciones controladas de tensión y temperatura. Imagen de referencia, Sylvania se reserva el derecho de modificar y/o cambiar este producto o sus especificaciones técnicas sin notificación previa por evolución de la tecnología LED.

LED Jeta Solar con Sensor



DESCRIPCIÓN

Sistema integral de iluminación solar, el cual aprovecha la energía del sol para proporcionar una iluminación exterior de alta calidad. Esta innovadora tecnología ofrece una forma conveniente y sostenible de iluminar con un mínimo de inversión y mantenimiento, al no requerir punto eléctrico y estar desconectado de la red.

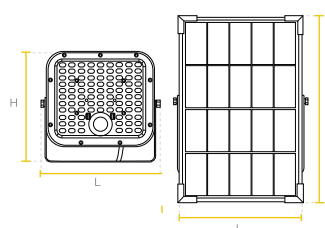

Luminaria

Watt	L(mm)	H(mm)	W(mm)
10W	153	144	32

Panel Solar

Watt	L(mm)	H(mm)	W(mm)
10W	202,1	220,9	24

ASPECTOS TÉCNICOS

Código	Potencia luminaria	Potencia panel solar	Flujo lumin. inicial	Eficacia máx. módulo LED
P29668	10W	4.5W	1.500lm	150lm/W
P29669	30W	12.5W	4.800lm	160lm/W

* Vida útil estimada, con mantenimiento del flujo luminoso al 70% (L70) LM80 TM21.
 Nota: El desempeño del Kit Solar depende de las condiciones climáticas particulares y obstrucciones en la radiación solar sobre el panel fotovoltaico.

CARACTERÍSTICAS

- Componentes: Reflector LED de alta eficacia con panel solar policristalino fotovoltaico y batería integrados. 100% solar, no requiere cableado o acometida eléctrica.
- Fácil instalación, para sobreponer en pared.

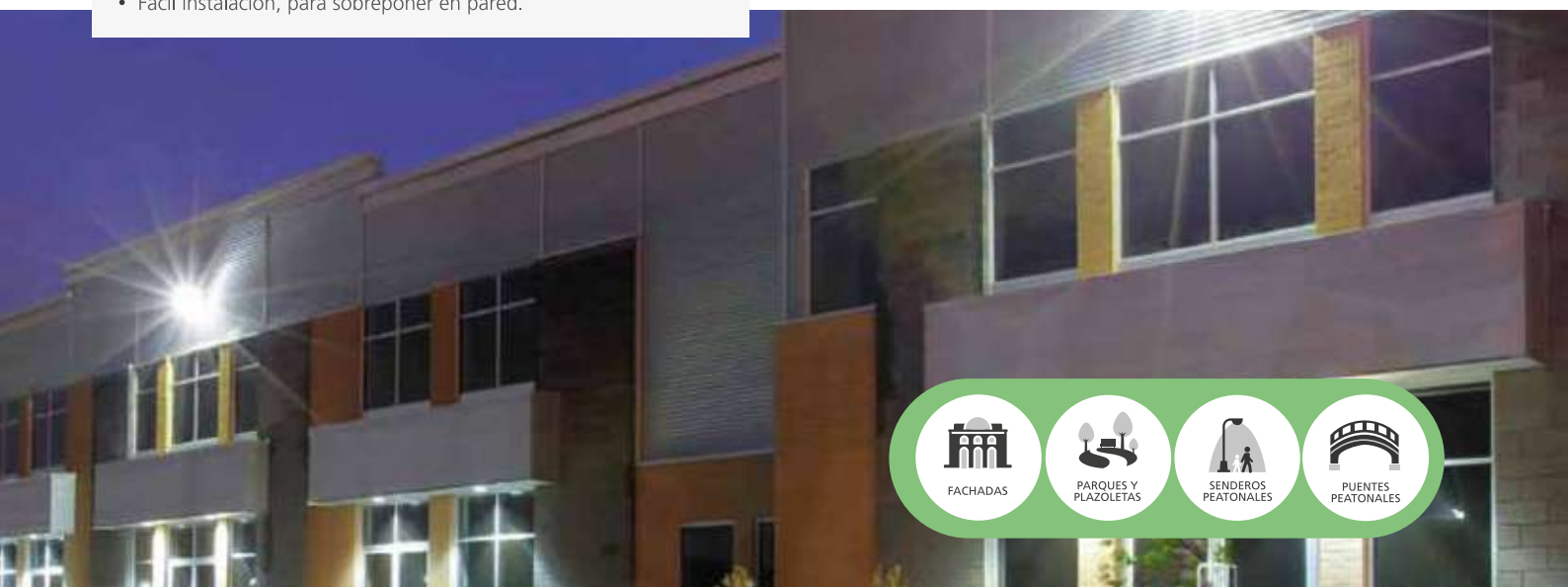

La información contenida corresponde a valores nominales registrados bajo condiciones controladas de tensión y temperatura. Imagen de referencia, Sylvania se reserva el derecho de modificar y/o cambiar este producto o sus especificaciones técnicas sin notificación previa por evolución de la tecnología LED.

SYLVANIA

Camino confiables y seguros



Alumbrado Público



LED Street Light
Syl-Street | PÁG
42



LED Street Light
ZD229 | PÁG
44



LED Street Light
ZD216 | PÁG
46



LED Street Light
Spring G2 | PÁG
47



LED Street Light
Eclipse | PÁG
48



LED Street Light
Epsilon | PÁG
49

03. ALUMBRADO PÚBLICO

Soluciones
de Iluminación
Profesional para



SylSmart City

SylSmart Connected Street es la fusión entre el internet de las cosas (IoT) y la tecnología Sylvania, es una solución completa que permite monitoreo y control del alumbrado público en tiempo real.

Este novedoso sistema hace parte del desarrollo de las ciudades inteligentes, enfocado en la iluminación vial y alumbrado público, rompiendo barreras y limitantes gracias a su capacidad de monitoreo instantáneo y estadísticas de análisis periódico, permitiendo identificar en tiempo oportuno el fallo de luminarias, administración de la infraestructura y datos de consumo de energía.

¿Cómo funciona?

SylSmart Connected Street integra las luminarias de tecnología LED, mediante un fotocontrol inteligente en formato NEMA de 7 pines y un gateway de control de grupo, en una plataforma de internet de las cosas, llevando la información de su estado y parámetros eléctricos a una base de datos, permitiendo a los operadores y administradores la visualización y control de cada punto de luz en tiempo real desde un entorno web.

Beneficios

El uso de la tecnología LED integrado con sistemas de telegestión genera un ahorro de hasta el 60% en la facturación de suministro de energía, reduciendo los costos y procesos de mantenimiento de las luminarias.



INFORMACIÓN EN
TIEMPO REAL



TOMAR DECISIONES
BASADOS EN MEDICIONES
Y ANALISIS



CONOCER
ALARMA DE SUCESOS
EN TIEMPO REAL



EFICIENCIA
OPERACIONAL



MAYOR
PRODUCTIVIDAD



MAYOR
RENTABILIDAD

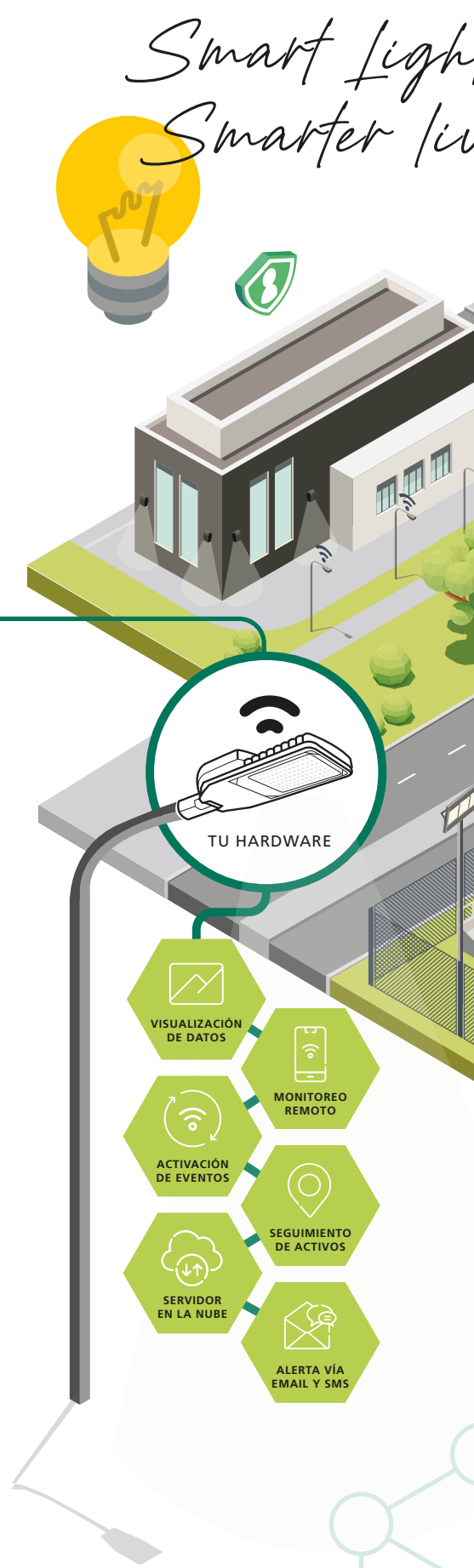

ting
ring



TECNOLOGÍAS COMPATIBLES



LoRa



3G-LTE



ZigBee



LAN

LED Street Light Syl-Street

10 Años
GARANTÍA

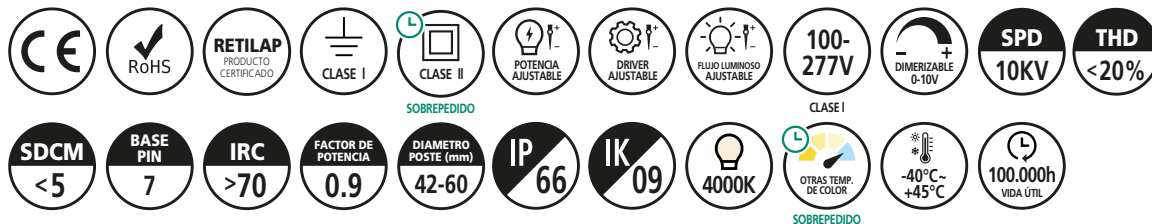

RAL 7004

OTRAS OPCIONES DE COLOR SOBREPEDIDO



SylSmart City

ÁNGULOS DE INCLINACIÓN

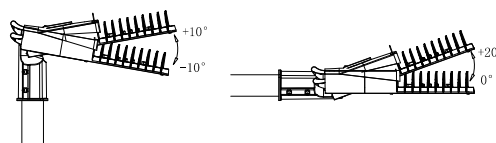

CARACTERÍSTICAS

- Luminaria LED para iluminación vial y exterior, diseño moderno y robusto, con chasis en aluminio inyectado, compartimento independiente para el conjunto óptico y eléctrico, incluye vidrio de protección.
 - Montaje para poste con brazo horizontal o tubo vertical.
 - Proyección uniforme de la luz, reduce los costos de consumo de energía y de mantenimiento.
 - Alta eficacia, alcanza hasta 161 lm/W.
 - Diseño moderno con fuente LED SMD y lentes en policarbonato de alta transmitancia resistentes a los radiación UV.
 - Base para fotocelda 7 pines compatible con sistemas de tele gestión.
 - Driver dimerizable 0-10V de alta precisión, con salida de corriente constante y protección de sobrecalentamiento.
 - Apertura y cierre sin necesidad de herramientas.
- Driver ajustable:**
- Rango de potencia configurable con potenciómetro integrado en el driver acorde a las potencias disponibles.

La información contenida corresponde a valores nominales registrados bajo condiciones controladas de tensión y temperatura. Imagen de referencia, Sylvania se reserva el derecho de modificar y/o cambiar este producto o sus especificaciones técnicas sin notificación previa por evolución de la tecnología LED.

ASPECTOS TÉCNICOS

Código	Potencia	Tensión de operación	Flujo luminoso	Eficacia de la luminaria
P25819	22W ~ 35W	100-277V	3.314lm - 5.300lm	151lm/W
P25901	36W ~ 60W	100-277V	5.400lm - 9.000lm	150lm/W
P25902	66W ~ 100W	100-277V	10.226lm - 16.100lm	161lm/W
P25903	94W ~ 120W	100-277V	14.288lm - 18.240lm	152lm/W
P25904	96W ~ 150W	100-277V	15.072lm - 23.550lm	157lm/W
P25905	136W ~ 200W	100-277V	21.624lm - 31.800lm	159lm/W
 P29443	22W ~ 35W	120-277V	3.314lm - 5.300lm	151lm/W
 P29444	36W ~ 60W	120-277V	5.400lm - 9.000lm	150lm/W
 P29445	66W ~ 100W	120-277V	10.226lm - 16.100lm	161lm/W
 P29446	94W ~ 120W	120-277V	14.288lm - 18.240lm	152lm/W
 P29447	96W ~ 150W	120-277V	15.072lm - 23.550lm	157lm/W
 P29448	136W ~ 200W	120-277V	21.624lm - 31.800lm	159lm/W

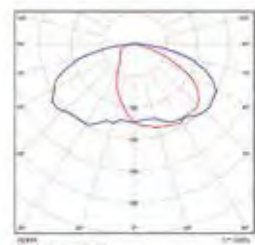
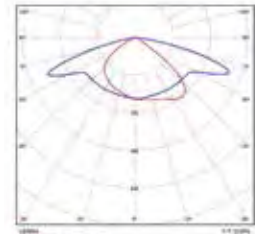

• La luminaria debe instalarse con fotocelda o tapa fotocelda nema.
 * Vida útil estimada, de acuerdo a reportes de laboratorio LM80 TM21 a 55°C.

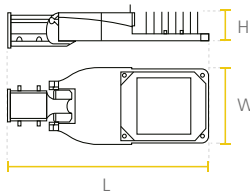

Watt	L(mm)	H(mm)	W(mm)
35W / 60W	509	92	182
100W / 120W	544	97	219
150W / 200W	660	100	235



La información contenida corresponde a valores nominales registrados bajo condiciones controladas de tensión y temperatura. Imagen de referencia, Sylvania se reserva el derecho de modificar y/o cambiar este producto o sus especificaciones técnicas sin notificación previa por evolución de la tecnología LED.

LED Street Light ZD229

7 Años
GARANTÍA

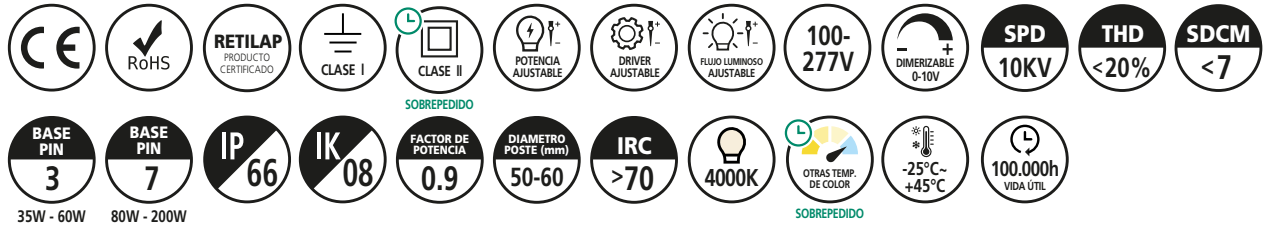

RAL 7004
OTRAS OPCIONES DE COLOR
SOBREPEDIDO



ÁNGULOS DE INCLINACIÓN

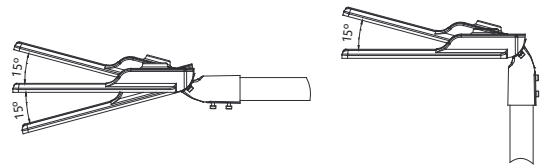

CARACTERÍSTICAS

- Luminaria LED para iluminación vial y exterior, con diseño moderno y robusto, con chasis en aluminio inyectado.
- Montaje para poste con brazo horizontal o tubo vertical.
- Proyección uniforme de la luz, reduce los costos de consumo de energía y de mantenimiento.
- Diseño moderno con fuente LED SMD y lentes en policarbonato de alta transmitancia resistentes a la radiación UV.
- Alta eficacia, alcanza hasta 160 lm/W.
- Chasis en aluminio inyectado.
- Vidrio de protección plano de alta transmitancia.
- Base para fotocelda integrada (NEMA 3 Pines) de 35 a 60W.
- Base para fotocelda integrada (NEMA 7 pines) de 80 a 200W.
- Rango de potencia ajustable con potenciómetro integrado en el driver acorde a las potencias disponibles.

La información contenida corresponde a valores nominales registrados bajo condiciones controladas de tensión y temperatura. Imagen de referencia, Sylvania se reserva el derecho de modificar y/o cambiar este producto o sus especificaciones técnicas sin notificación previa por evolución de la tecnología LED.

ASPECTOS TÉCNICOS

Código	Potencia	Flujo luminoso	Eficacia de la luminaria
P29450	25W ~ 35W	3.798lm ~ 5.425lm	155
P29451	30W ~ 50W	4.800lm ~ 8.000lm	160
P29452	40W ~ 60W	6.236lm ~ 9.300lm	155
P29453	35W ~ 80W	5.579lm ~ 12.640lm	158
P29454	45W ~ 100W	6.940lm ~ 15.500lm	155
P29455	60W ~ 120W	9.392lm ~ 18.840lm	157
P29456	70W ~ 150W	10.561lm ~ 22.500lm	150
P29458	80W ~ 200W	12.560lm ~ 31.400lm	157

- * Vida útil estimada, de acuerdo a reportes de laboratorio LM80 TM21 a 55°C.
- La luminaria debe instalarse con fotocelda o tapa fotocelda nema.
- Opcional garantía extendida a 10 años, consulte con su asesor.

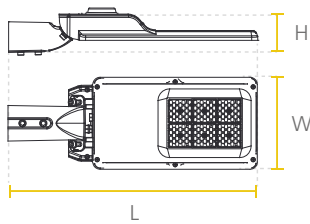
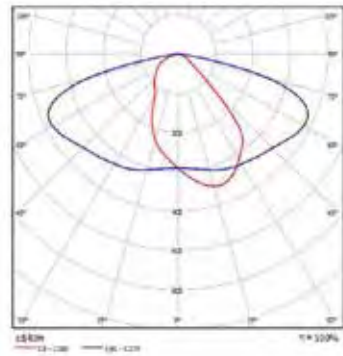

Watt	L(mm)	H(mm)	W(mm)
35W / 50W / 60W	515	98	190
80W / 100W	575	109	242
120W / 150W	615	110	262
200W	685	110	287



La información contenida corresponde a valores nominales registrados bajo condiciones controladas de tensión y temperatura. Imagen de referencia, Sylvania se reserva el derecho de modificar y/o cambiar este producto o sus especificaciones técnicas sin notificación previa por evolución de la tecnología LED.

LED Street Light ZD216

5 Años
GARANTÍA
LED

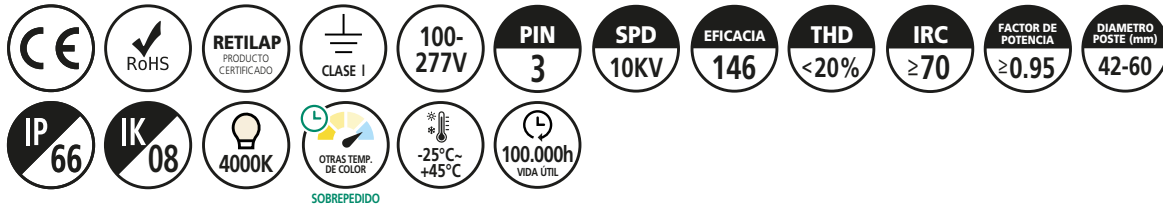

ASPECTOS TÉCNICOS

Código	Potencia	Flujo luminoso
P27381	18W - 20W	2.628lm - 2.920lm
P27383	36W - 40W	5.400lm - 6.000lm
P27384	45W - 50W	6.750lm - 7.500lm
P27998	59W - 66W	8.850lm - 9.900lm

- * Vida útil estimada, de acuerdo a reportes de laboratorio LM80 TM21 a 55°C.
- La luminaria debe instalarse con fotocelda o tapa fotocelda nema.
- Opcional garantía extendida a 10 años, consulte con su asesor.

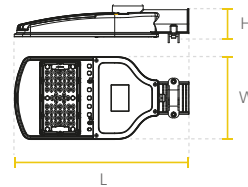

Watt	L(mm)	W(mm)	H(mm)
20W / 40W	400	190	86
50W / 66W	400	190	86

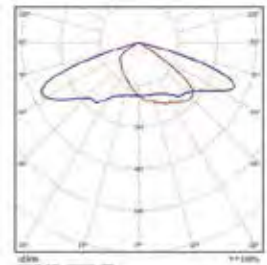

VERSIÓN ESTANDAR

CARACTERÍSTICAS

- Chasis en aluminio inyectado, con lentes en policarbonato y disipador de calor integrado.
- Base para fotocelda integrada (NEMA 3 Pines).
- Driver de alta precisión, con salida de corriente constante y protección de sobrecalentamiento.
- Alta eficacia, alcanza hasta 150 lm/W.
- Certificación CE.
- Temperatura ambiente de operación: -25°C~40°C.
- Rango de potencia ajustable con potenciómetro integrado en el driver acorde a las potencias disponibles.



La información contenida corresponde a valores nominales registrados bajo condiciones controladas de tensión y temperatura. Imagen de referencia, Sylvania se reserva el derecho de modificar y/o cambiar este producto o sus especificaciones técnicas sin notificación previa por evolución de la tecnología LED.

LED Street Light Spring G2

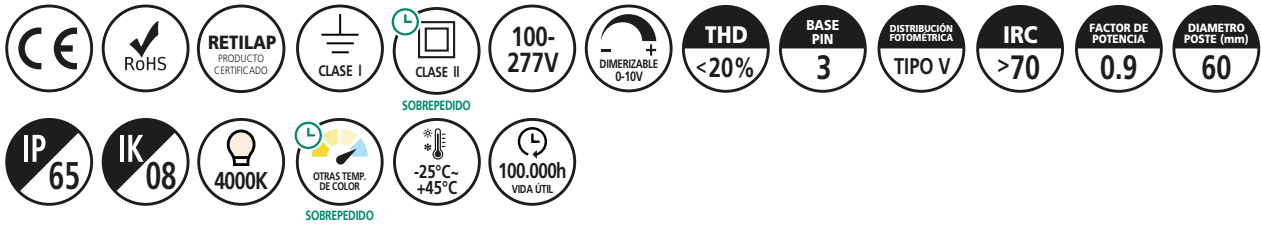

OTRAS OPCIONES DE COLOR SOBREPEDIDO



ASPECTOS TÉCNICOS

Código	Potencia	Flujo luminoso	Eficacia de la luminaria
P29990	40W	5.800lm	145lm/W
P29991	60W	8.100lm	135lm/W

* Vida útil estimada, con mantenimiento del flujo luminoso al 70% (L70).

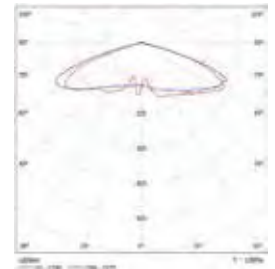
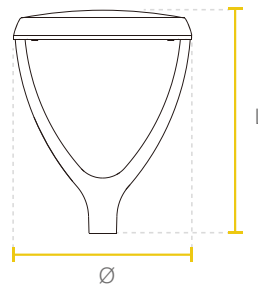

Watt	Ø(mm)	L(mm)
40W / 60W	490	610

CARACTERÍSTICAS

- Luminaria altamente eficiente para aplicaciones exteriores y de alumbrado público, diseño minimalista que se integra armoniosamente con el ambiente exterior.
- Chasis fabricado en aluminio inyectado.
- Estilo moderno con vidrio de protección plano de alta transmitancia.
- LED de alta potencia.
- Larga vida útil para reducir costos de mantenimiento.
- Atenuable de 0-10V.
- Base para fotocelda NEMA 3 pines.
- Distribución fotométrica profesional para optimizar los diseños de iluminación.



La información contenida corresponde a valores nominales registrados bajo condiciones controladas de tensión y temperatura. Imagen de referencia, Sylvania se reserva el derecho de modificar y/o cambiar este producto o sus especificaciones técnicas sin notificación previa por evolución de la tecnología LED.

LED Street Light Eclipse

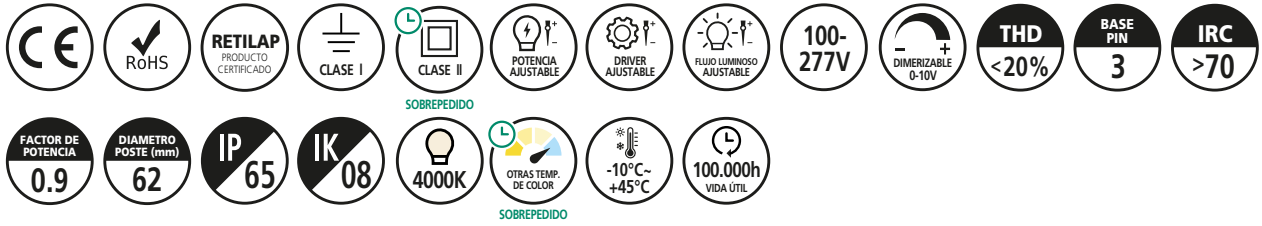

OTRAS OPCIONES DE COLOR SOBREPEDIDO



ASPECTOS TÉCNICOS

Código	Potencia	Flujo luminoso
P23199	35W - 50W	4.725lm - 6.750lm

- * Vida útil estimada, con mantenimiento del flujo luminoso al 70% (L70).
- Opcional garantía extendida a 10 años, consulte con su asesor.

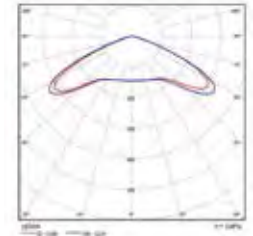
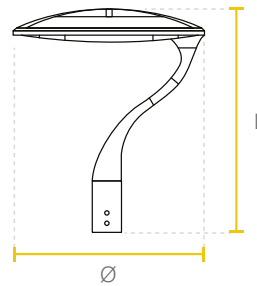

Watt	Ø(mm)	L(mm)
50W	460	530

CARACTERÍSTICAS

- Luminaria altamente eficiente para aplicaciones exteriores y de alumbrado público, diseño minimalista que se integra armoniosamente con el ambiente exterior.
- Chasis fabricado en aluminio inyectado.
- Estilo moderno con vidrio de protección plano de alta transmitancia.
- LED de alta potencia.
- Larga vida útil para reducir costos de mantenimiento.
- Atenuable de 0-10V.
- Base para fotocelda NEMA 3 pines.
- Distribución fotométrica profesional para optimizar los diseños de iluminación.
- Rango de potencia ajustable con potenciómetro integrado en el driver acorde a las potencias disponibles.

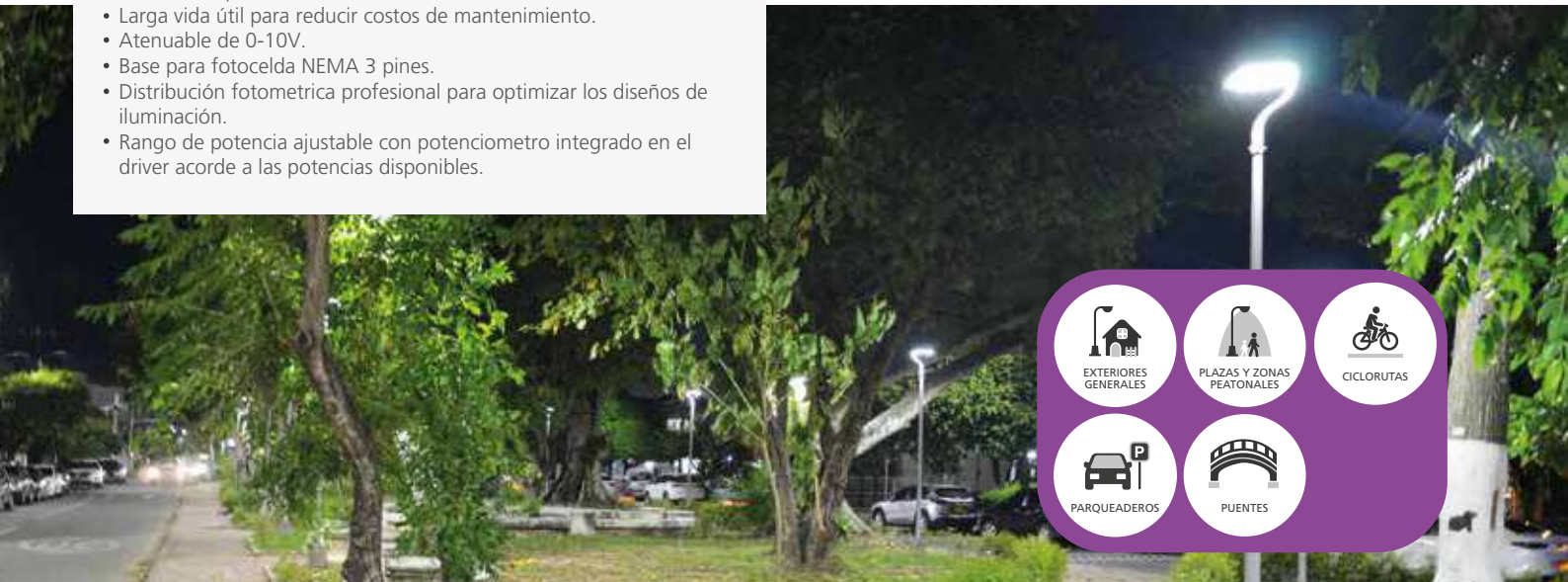

La información contenida corresponde a valores nominales registrados bajo condiciones controladas de tensión y temperatura. Imagen de referencia, Sylvania se reserva el derecho de modificar y/o cambiar este producto o sus especificaciones técnicas sin notificación previa por evolución de la tecnología LED.

LED Street Light Epsilon

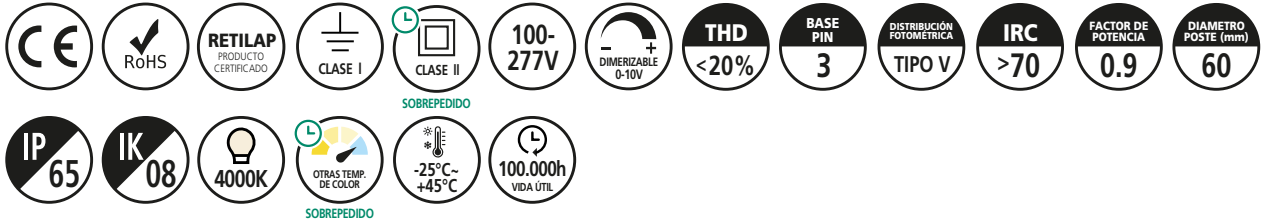

OTRAS OPCIONES DE COLOR SOBREPEDIDO



ASPECTOS TÉCNICOS

Código	Potencia	Flujo luminoso	Eficacia de la luminaria
P26392	40W	5.800lm	145lm/W
P26393	60W	8.100lm	135lm/W

* Vida útil: 100.000h L70 LM80-TM21
 * Vida estimada al 70% del flujo inicial, ensayo LM80, proyección estadística TM21.
 • Opcional garantía extendida a 10 años, consulte con su asesor.

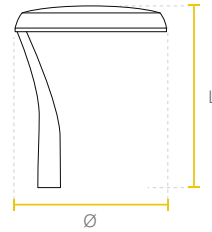

Watt	Ø(mm)	L(mm)
40W / 60W	490	565

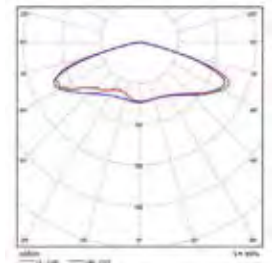

CARACTERÍSTICAS

- Luminaria altamente eficiente para aplicaciones exteriores y de alumbrado público, diseño minimalista que se integra armoniosamente con el ambiente exterior.
- Alta eficacia y durabilidad para parques, áreas comunes en conjuntos residenciales y exteriores de instalaciones comerciales.
- Diseño minimalista que se integra armoniosamente con el ambiente exterior.
- Incluye vidrio de protección plano de alta transmitancia con menos deslumbramiento.
- Chasis en aluminio inyectado de alta resistencia y durabilidad.
- LED de alta potencia.
- Larga vida útil para reducir costos de mantenimiento.
- Base para fotocelda NEMA 3 pines.
- Distribución fotométrica tipo V.



La información contenida corresponde a valores nominales registrados bajo condiciones controladas de tensión y temperatura. Imagen de referencia, Sylvania se reserva el derecho de modificar y/o cambiar este producto o sus especificaciones técnicas sin notificación previa por evolución de la tecnología LED.

SYLVANIA

***Lugares increíbles
con la mejor
iluminación***



Proyectores



LED Projector Sylveo PRO RD | PÁG 52



LED Projector Sylveo PRO | PÁG 53

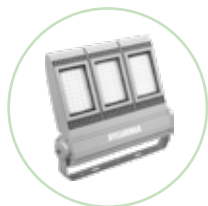

LED Projector Sylveo | PÁG 54



LED Projector Sylflood High Wattage | PÁG 55



LED Projector Sylflood | PÁG 56

Reflectores



LED Reflector Jeta Pro | PÁG 57



LED Reflector Jeta High Power | PÁG 58



LED Reflector Jeta | PÁG 59



LED Wallpack | PÁG 60

Wallpack

Decorativas Exteriores



LED Deco Bolardo | PÁG 61



LED Deco Bolardo | PÁG 62



LED Deco Step | PÁG 63



LED Tortuga | PÁG 64



LED Deco Piso | PÁG 65

Soluciones de Iluminación Profesional para **EXTERIORES**

04.

LED Proyector Sylveo PRO RD

7 Años
GARANTÍA
LED

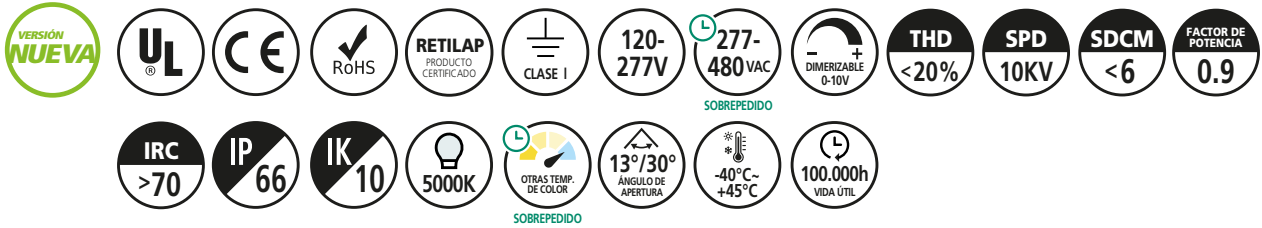

ASPECTOS TÉCNICOS

Código	Potencia	Tensión de operación	Flujo luminoso	Eficacia luminaria	Ang. de apertura
P27758	1000W	120-277	146.000lm	146lm/W	13°
P27759	1200W	120-277	177.000lm	148lm/W	13°
P27760	1000W	120-277	150.000lm	150lm/W	30°
P27761	1200W	120-277	182.000lm	152lm/W	30°

* Vida útil estimada, de acuerdo a reportes de laboratorio LM80 TM21 a 55°C.



CARACTERÍSTICAS

- El nuevo LED Sylveo Pro RD es una completa gama de proyectores profesionales para exterior de alta especificación ideal para escenarios deportivos, centros lógicos, puertos, minas y grandes alturas en mastiles, garantizando una alta eficacia luminosa que ofrece una excelente visibilidad, además es de fácil instalación y tiene una larga vida útil.
- Ideal para proyectos de retrofit gracias a su peso optimizado y gran capacidad de adaptación para ser instalado en estructuras existentes.
- Incluye cubierta para reducción de deslumbramiento.
- Apuntador láser (sobre pedido).
- Completa gama de proyectores para exteriores disponible en 13° y 30°.
- Tensión de operación 120-277V (480V sobre pedido).
- Driver dimerizable 0-10V.

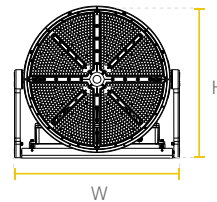

Watt	L(mm)	W(mm)	H(mm)
1000W-1200W	595	586	541

VERSIÓN 13°

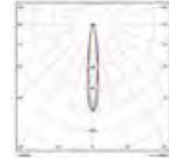

VERSIÓN 30°

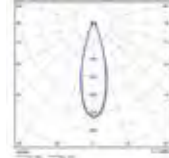

La información contenida corresponde a valores nominales registrados bajo condiciones controladas de tensión y temperatura. Imagen de referencia, Sylvania se reserva el derecho de modificar y/o cambiar este producto o sus especificaciones técnicas sin notificación previa por evolución de la tecnología LED.

LED Proyector Sylveo PRO

7 Años
GARANTÍA

LED

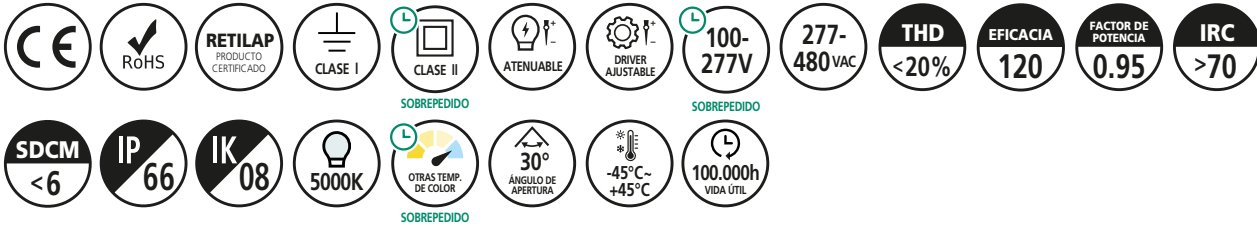

RAL 7047
OTRAS OPCIONES DE COLOR
SOBREPEDIDO



ASPECTOS TÉCNICOS

Código	Potencia	Tensión de operación	Flujo luminoso
P23581	200W~400W	100-277	24.000lm~48.000lm
P23582	300W~600W	100-277	36.000lm~72.000lm

* Vida útil estimada, de acuerdo a reportes de laboratorio LM80 TM21 a 55°C.

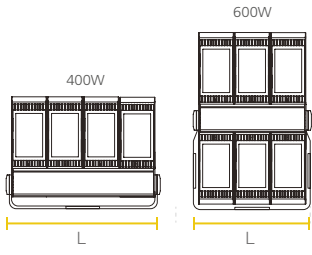

Watt	L(mm)	W(mm)	H(mm)
400W	666	128	415
600W	530	116	742

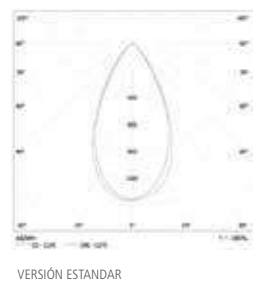

CARACTERÍSTICAS

- Proyector LED robusto y de alto desempeño perfecto para aplicaciones exigentes como campos petroleros, explotaciones mineras, puertos, aeropuertos, estacionamientos al aire libre, instalaciones deportivas, exteriores industriales y de bodegas.
- Diseño moderno y robusto, resistente a la humedad.
- Tensión de operación 100-277V (opcional 480V sobre pedido).
- Reemplazo ideal de proyector con tecnología tradicional MH de alta potencia.
- Temperatura ambiente de operación: -45 °C ~ 45 °C.
- Chasis en aluminio.
- Driver configurable. Permite ajustar la potencia de la luminaria hasta -50% de la potencia nominal.
- No Dimerizable.



La información contenida corresponde a valores nominales registrados bajo condiciones controladas de tensión y temperatura. Imagen de referencia, Sylvania se reserva el derecho de modificar y/o cambiar este producto o sus especificaciones técnicas sin notificación previa por evolución de la tecnología LED.

LED Proyector Sylveo

7 Años*
GARANTÍA
*(opcional extendida)

LED

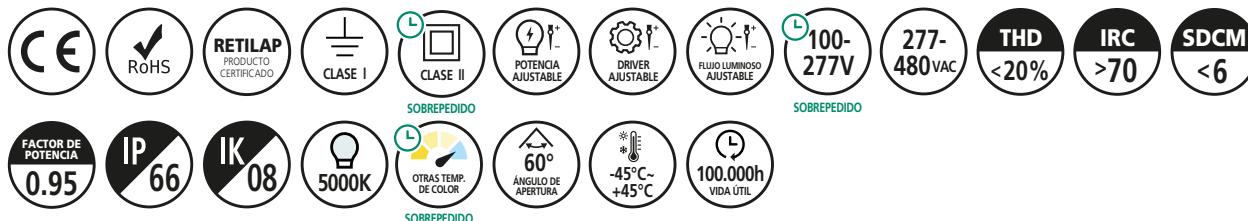

RAL 7047

OTRAS OPCIONES DE COLOR SOBREPEDIDO



ASPECTOS TÉCNICOS

Código	Potencia	Tensión de operación	Flujo luminoso
P23579	210W~300W	100-277	25.200lm~36.000lm

* Vida útil estimada, de acuerdo a reportes de laboratorio LM80 TM21 a 55°C.

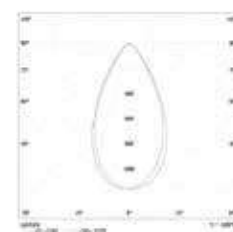
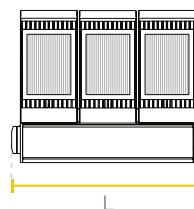

VERSIÓN ESTANDAR

Watt	L(mm)	W(mm)	H(mm)
300W	513	128	415

CARACTERÍSTICAS

- Perfecto para iluminar campos petroleros, explotaciones mineras, puertos, aeropuertos, instalaciones deportivas, estacionamientos al aire libre, exteriores industriales y de bodegas.
- Luminaria eficiente de hasta 120 lm/W, para el máximo ahorro de energía.
- Óptica simétrica media (otras ópticas bajo pedido especial).
- Temperatura ambiente de operación: -45 °C ~ 45 °C.
- Clasificación de seguridad eléctrica: Clase I.
- Larga vida útil para reducir los costos de mantenimiento.
- Chasis en aluminio.
- Driver configurable. Permite ajustar la potencia de la luminaria hasta -30% de la potencia nominal.
- No Dimerizable.



La información contenida corresponde a valores nominales registrados bajo condiciones controladas de tensión y temperatura. Imagen de referencia, Sylvania se reserva el derecho de modificar y/o cambiar este producto o sus especificaciones técnicas sin notificación previa por evolución de la tecnología LED.

LED Proyector Sylflood High Wattage

7 Años*
GARANTÍA
*(opcional extendida)

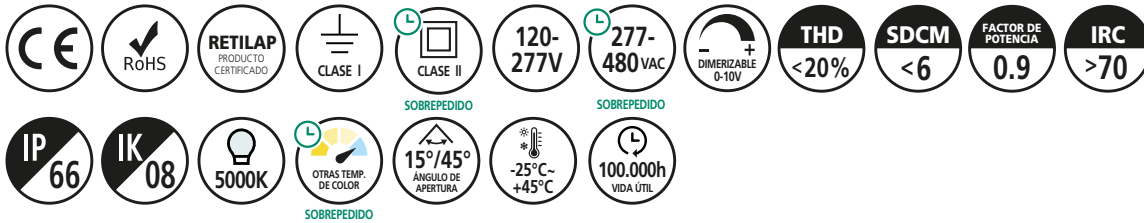

RAL 7042

OTRAS OPCIONES DE COLOR SOBREPEDIDO



ASPECTOS TÉCNICOS

Código	Potencia	Tensión de operación	Flujo luminoso	Eficacia	Ang. de apertura
P27762	300W	120-277	50.100lm	167lm/W	45°
P27763	400W	120-277	71.200lm	178lm/W	45°
P27764	600W	120-277	99.100lm	165lm/W	45°
P27765	800W	120-277	116.000lm	145lm/W	15°
P29745	800W	120-277	128.000lm	160lm/W	45°
P27766	960W	120-277	142.080lm	148lm/W	15°
P29746	960W	120-277	153.600lm	160lm/W	45°
P27767	1200W	120-277	181.200lm	151lm/W	15°
P27768	1500W	120-277	214.500lm	143lm/W	15°

* Vida útil estimada, de acuerdo a reportes de laboratorio LM80 TM21 a 55°C.

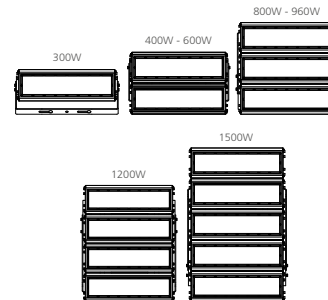

Watt	L(mm)	W(mm)	H(mm)
300W	545	163	137
400W / 600W	593	331	143
800W / 960W	551	499	195
1200W	667	551	195
1500W	835	551	195

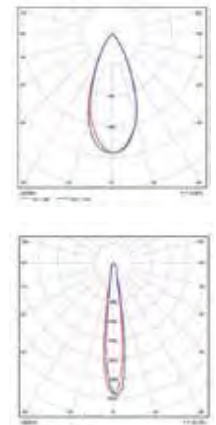

CARACTERÍSTICAS

- El Proyector LED Sylflood High Wattage Sylvania cuenta con un diseño robusto, resistente a la humedad y de alto desempeño, perfecto para aplicaciones exigentes como campos petroleros, explotaciones mineras, multiples instalaciones deportivas, estacionamientos al aire libre, puertos de carga, aeropuertos exteriores industriales y de bodegas.
- El nuevo LED Sylflood es una completa gama de proyectores para exteriores que reemplazan los proyectores tradicionales de HID, con driver de alto desempeño.
- Proyección uniforme de la luz, reduce los costos de consumo de energía y de mantenimiento.
- Chasis en aluminio extruido.
- Lentes en material de alta transmitancia >90%, en el espectro visible.



La información contenida corresponde a valores nominales registrados bajo condiciones controladas de tensión y temperatura. Imagen de referencia, Sylvania se reserva el derecho de modificar y/o cambiar este producto o sus especificaciones técnicas sin notificación previa por evolución de la tecnología LED.

LED Proyector Sylflood

7 Años*
GARANTÍA
 *(opcional extendida)

LED

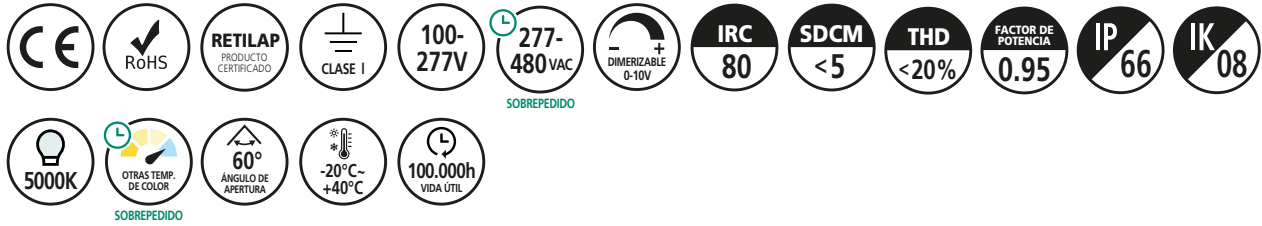

RAL 7042

OTRAS OPCIONES DE COLOR
SOBREPEDIDO



ASPECTOS TÉCNICOS

Código	Potencia	Flujo luminoso	Eficacia de la luminaria
P24104	100W	14.300lm	143lm/W
P24105	150W	22.200lm	148lm/W
P24106	200W	28.600lm	143lm/W

* Vida útil estimada, de acuerdo a reportes de laboratorio LM80 TM21 a 55°C.

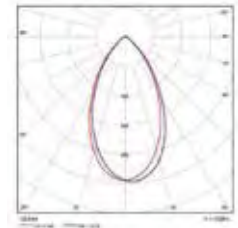
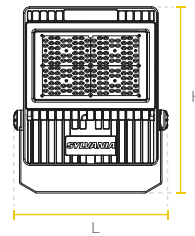

Watt	L(mm)	W(mm)	H(mm)
100W	321	56	390
150W / 200W	377	57	464

CARACTERÍSTICAS

- El Proyector LED Sylflood Sylvania cuenta con un diseño robusto, resistente a la humedad y de alto desempeño perfecto para aplicaciones exigentes como campos petroleros, explotaciones mineras, puertos, aeropuertos, instalaciones deportivas, estacionamientos al aire libre, exteriores industriales y de bodegas.
- El nuevo LED Sylflood es una completa gama de proyectores para exteriores que reemplazan los proyectores tradicionales de HID, con driver de alto desempeño.
- Proyección uniforme de la luz, reduce los costos de consumo de energía y de mantenimiento.
- Chasis en aluminio extruido.
- Lentes en material de alta transmitancia >90%, en el espectro visible.
- Driver atenuable con señal de control tipo 0 a 10V para integración con sistemas de automatización de iluminación.



La información contenida corresponde a valores nominales registrados bajo condiciones controladas de tensión y temperatura. Imagen de referencia, Sylvania se reserva el derecho de modificar y/o cambiar este producto o sus especificaciones técnicas sin notificación previa por evolución de la tecnología LED.

LED Reflector Jeta Pro



ASPECTOS TÉCNICOS

Código	Potencia	Flujo luminoso	Ang. de apertura
P23679	100W	12.000lm	120°
P23680	150W	18.000lm	120°
P23681	200W	24.000lm	120°
P29742	300W	36.000lm	90°
P29743	400W	48.000lm	90°
P29744	500W	60.000lm	90°

* Vida útil estimada, de acuerdo a reportes de laboratorio LM80 TM21 a 55°C.

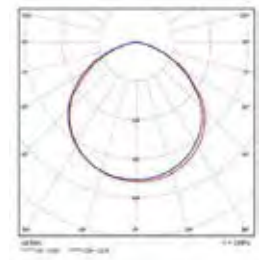
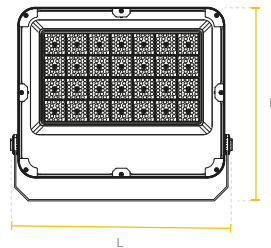

Watt	L(mm)	W(mm)	H(mm)
100W	180	40	265
150W	225	44	330
200W	250	48	365
300W	458	61	385
400W / 500W	508	61	443

CARACTERÍSTICAS

- Luminaria LED tipo reflector para exteriores, diseño delgado con driver integrado en la luminaria.
- Instalación sobrepuesto con soporte metálico.
- Proyección uniforme de la luz, reduce los costos de consumo de energía y mantenimiento.
- Diseño delgado, moderno y robusto, resistente a la humedad.
- Chasis en aluminio extruido.
- Conector para garantizar la hermeticidad de la luminaria.
- No Dimerizable.



La información contenida corresponde a valores nominales registrados bajo condiciones controladas de tensión y temperatura. Imagen de referencia, Sylvania se reserva el derecho de modificar y/o cambiar este producto o sus especificaciones técnicas sin notificación previa por evolución de la tecnología LED.

LED Reflector Jeta High Power



ASPECTOS TÉCNICOS

Código	Potencia	Flujo luminoso
P29772	100W	10.000lm
P29773	150W	15.000lm
P29774	200W	20.000lm

* Vida útil estimada, de acuerdo a reportes de laboratorio LM80 TM21 a 55°C.

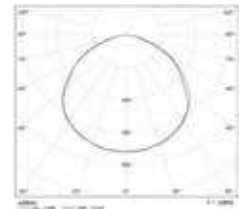
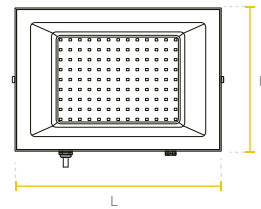

Watt	L(mm)	H(mm)	W(mm)
100W	226	157	32
150W	286	195	32
200W	320	230	32

CARACTERÍSTICAS

- Luminaria LED tipo reflector para interiores o exteriores, diseño delgado y liviano con driver integrado en la luminaria.
- Instalación sobrepuesto con soporte metálico.
- Proyección uniforme de la luz, reduce los costos de consumo de energía y mantenimiento.
- Chasis en aluminio extruido.
- Temperatura ambiente de operación: -20°C ~ 40°C.
- Se recomienda no usar en ambientes marinos o con alta salinidad.
- Se recomienda usar un conector hermético para garantizar la protección IP65.
- La luminaria incluye una válvula de respiración que permite disipar la humedad en el chasis de la luminaria.
- No Dimerizable.



La información contenida corresponde a valores nominales registrados bajo condiciones controladas de tensión y temperatura. Imagen de referencia, Sylvania se reserva el derecho de modificar y/o cambiar este producto o sus especificaciones técnicas sin notificación previa por evolución de la tecnología LED.

LED Reflector Jeta



ASPECTOS TÉCNICOS

Código	Potencia	Flujo luminoso
P29767	10W	1.000lm
P29768	20W	2.000lm
P29769	30W	3.000lm
P29770	50W	5.000lm
P29771	70W	7.000lm

* Vida útil estimada, de acuerdo a reportes de laboratorio LM80 TM21 a 55°C.

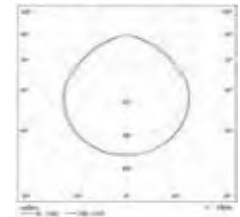
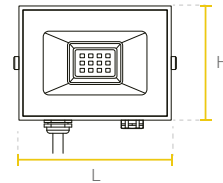

Watt	L(mm)	H(mm)	W(mm)
10W	80	60	20
20W	90	65	28
30W	110	76	29
50W	161	116	30
70W	190	142	30

CARACTERÍSTICAS

- Luminaria LED tipo reflector para interiores o exteriores, diseño delgado y liviano con driver integrado en la luminaria.
- Instalación sobrepuesto con soporte metálico.
- Proyección uniforme de la luz, reduce los costos de consumo de energía y mantenimiento.
- Chasis en aluminio extruido.
- Temperatura ambiente de operación: -20°C ~ 40°C.
- Se recomienda no usar en ambientes marinos o con alta salinidad.
- Se recomienda usar un conector hermético para garantizar la protección IP65.
- La luminaria incluye una válvula de respiración que permite disipar la humedad en el chasis de la luminaria.
- No Dimerizable.

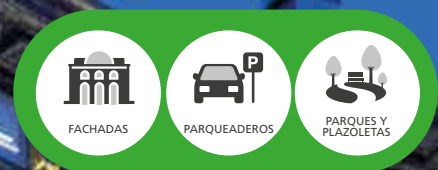

La información contenida corresponde a valores nominales registrados bajo condiciones controladas de tensión y temperatura. Imagen de referencia, Sylvania se reserva el derecho de modificar y/o cambiar este producto o sus especificaciones técnicas sin notificación previa por evolución de la tecnología LED.

LED Wallpack

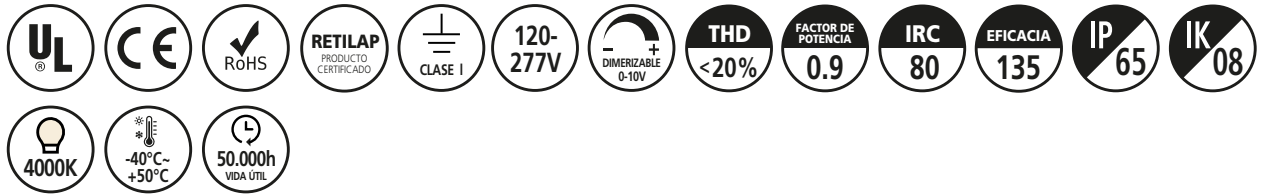

ASPECTOS TÉCNICOS

Código	Potencia	Flujo luminoso	Ang. de apertura
P24107	30W	4.050lm	90x110°
P24108	50W	6.750lm	90x110°
P29737	80W	10.800lm	90x110°

* Vida útil estimada, de acuerdo a reportes de laboratorio LM80 TM21 a 55°C.

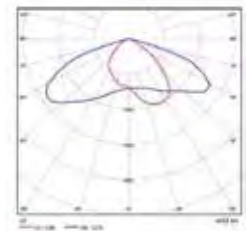
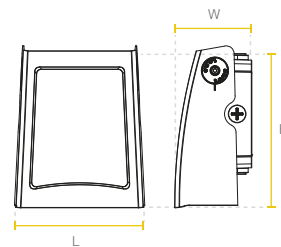

Watt	L(mm)	W(mm)	H(mm)
30W	165	115	186
50W /80W	198	140	228

CARACTERÍSTICAS

- Luminaria LED de uso exterior y montaje en pared.
- Adecuada para iluminación de fachadas.
- Tipo de distribución: Directo Asimétrica.
- Tipo de montaje: Sobreponer en muro.
- Perfil robusto fabricado en aluminio, aislamiento sellado en silicona.
- Chasis con ajuste del ángulo de inclinación para mejorar su aplicación en fachadas.
- Color: Acabado en negro mate.



La información contenida corresponde a valores nominales registrados bajo condiciones controladas de tensión y temperatura. Imagen de referencia, Sylvania se reserva el derecho de modificar y/o cambiar este producto o sus especificaciones técnicas sin notificación previa por evolución de la tecnología LED.

LED Deco Bolardo

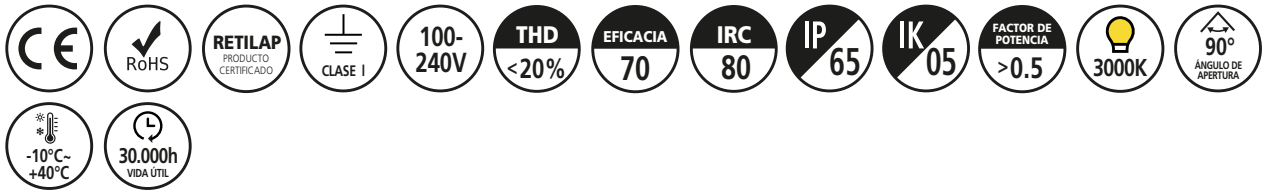

ASPECTOS TÉCNICOS

Código	Potencia	Flujo luminoso
P24638	10W	700lm

* Vida útil estimada, con mantenimiento del flujo luminoso al 70% (L70), sobre luminaria completa.

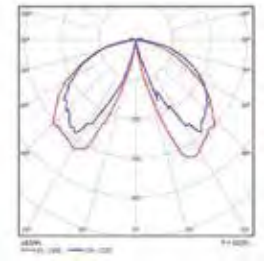
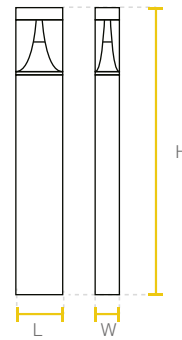

Watt	L(mm)	W(mm)	H(mm)
10W	120	80	800

CARACTERÍSTICAS

- Ideal para toda la iluminación de senderos peatonales y exteriores residenciales.
- Tipo de distribución: Envolverte horizontal 360°.
- Tipo de montaje: Sobreponer en suelo.
- Temperatura ambiente de operación: -10 °C ~ 40 °C.
- Clasificación de seguridad eléctrica: Clase I.
- Color: Negro mate.
- Cuerpo en aluminio.
- No Dimerizable.



La información contenida corresponde a valores nominales registrados bajo condiciones controladas de tensión y temperatura. Imagen de referencia, Sylvania se reserva el derecho de modificar y/o cambiar este producto o sus especificaciones técnicas sin notificación previa por evolución de la tecnología LED.

LED Deco Bolardo



ASPECTOS TÉCNICOS

Código	Potencia	Flujo luminoso
P29993	6W	480lm

* Vida útil estimada, con mantenimiento del flujo luminoso al 70% (L70), sobre luminaria completa.

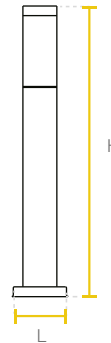

Watt	L(mm)	W(mm)	H(mm)
6W	76	76	850

CARACTERÍSTICAS

- Ideal para toda la iluminación de senderos peatonales y exteriores residenciales.
- Tipo de distribución: Envolverte horizontal 360°.
- Tipo de montaje: Sobreponer en suelo.
- Temperatura ambiente de operación: -10 °C ~ 40 °C.
- Clasificación de seguridad eléctrica: Clase I.
- Color: Negro mate.
- Cuerpo en aluminio.
- No Dimerizable.



La información contenida corresponde a valores nominales registrados bajo condiciones controladas de tensión y temperatura. Imagen de referencia, Sylvania se reserva el derecho de modificar y/o cambiar este producto o sus especificaciones técnicas sin notificación previa por evolución de la tecnología LED.

LED Deco Step

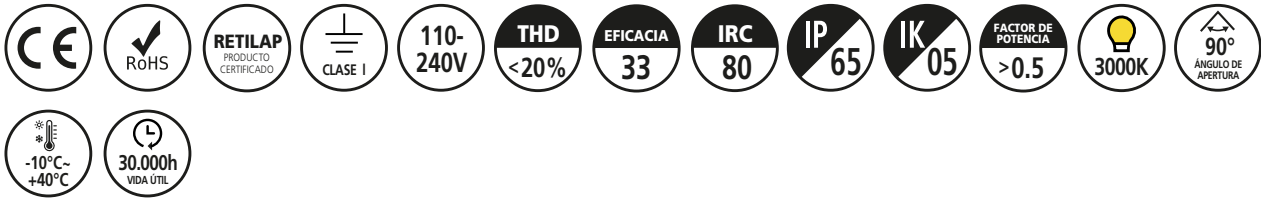

ASPECTOS TÉCNICOS

Código	Potencia	Flujo luminoso
P29307	6W	200lm

* Vida útil estimada, con mantenimiento del flujo luminoso al 70% (L70), sobre luminaria completa.

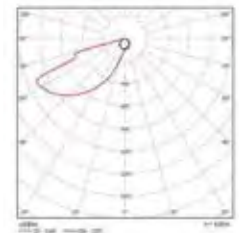
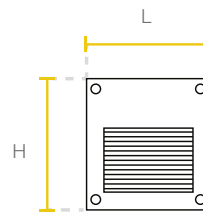

Watt	L(mm)	W(mm)	H(mm)
6W	110	98	110

CARACTERÍSTICAS

- Luminaria decorativa LED tipo aplique de pared.
- Su diseño compacto es la opción perfecta para iluminación de cortesía en exteriores.
- Tipo de montaje: Incrustar en pared.
- Temperatura ambiente de operación: -10 °C ~ 40 °C.
- Clasificación de seguridad eléctrica: Clase I.
- Color: Negro mate.
- Cuerpo en aluminio con soporte de incrustar en poliestireno de alta resistencia y durabilidad.
- No Dimerizable.



La información contenida corresponde a valores nominales registrados bajo condiciones controladas de tensión y temperatura. Imagen de referencia, Sylvania se reserva el derecho de modificar y/o cambiar este producto o sus especificaciones técnicas sin notificación previa por evolución de la tecnología LED.

LED Tortuga

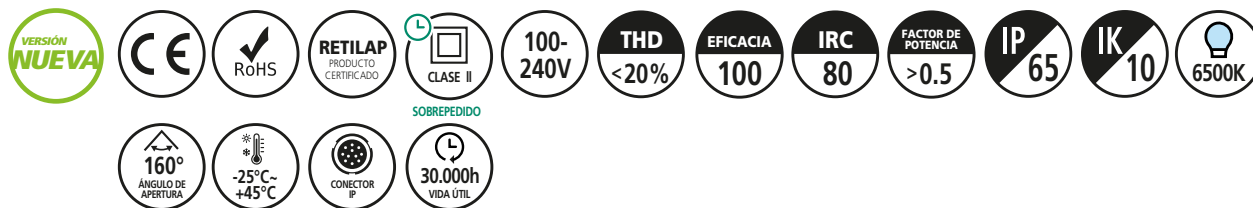

ASPECTOS TÉCNICOS

Código	Potencia	Flujo luminoso
P29938	12W	1200lm

* Vida útil estimada, con mantenimiento del flujo luminoso al 70% (L70), sobre luminaria completa.

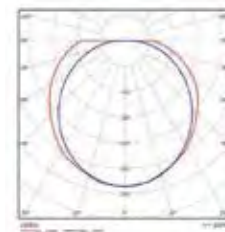
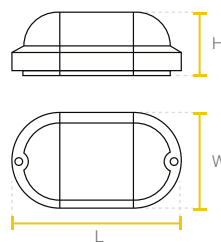

Watt	L(mm)	W(mm)	H(mm)
12W	209.6	105	68.5

CARACTERÍSTICAS

- Ideal para la iluminación decorativa en espacios exteriores como: parqueaderos, jardines, terrazas y puntos fijos en escaleras.
- Fusión de alta calidad y desempeño en un mismo producto.
- Chip de LED de alta eficacia integrado.
- Diseño compacto.
- No Dimerizable.

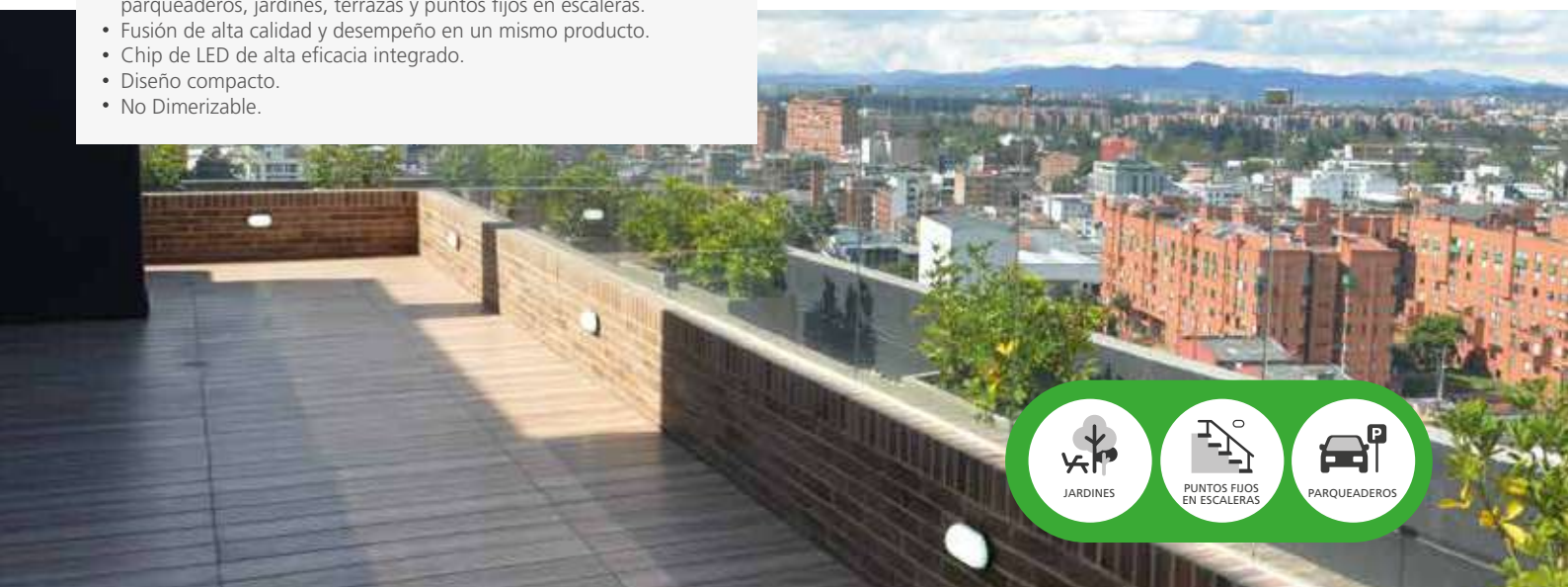

La información contenida corresponde a valores nominales registrados bajo condiciones controladas de tensión y temperatura. Imagen de referencia, Sylvania se reserva el derecho de modificar y/o cambiar este producto o sus especificaciones técnicas sin notificación previa por evolución de la tecnología LED.

LED Deco Piso

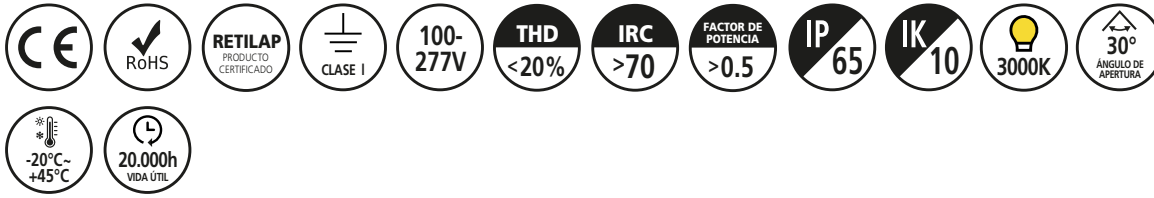

ASPECTOS TÉCNICOS

Código	Potencia	Flujo luminoso	Eficacia de la luminaria
P23601	3W	180lm	60lm/W
P23602	9W	720lm	80lm/W
P23603	18W	1.440lm	80lm/W

* Vida útil estimada, con mantenimiento del flujo luminoso al 70% (L70), sobre luminaria completa.

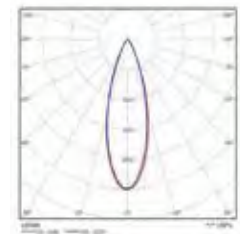
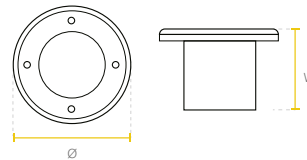

CARACTERÍSTICAS

- Luminaria para instalación incrustada en suelo.
- El cuerpo de la luminaria en acero inoxidable es anticorrosivo y anti-envejecimiento.
- Diseño elegante y moderno.
- Larga vida útil para reducir costos de mantenimiento.
- Temperatura ambiente de operación: -20 °C ~ 45 °C.
- Tipo de distribución directa asimétrica.
- No Dimerizable.

Watt	Ø(mm)	W(mm)
3W	80	75
9W	160	92
18W	200	92



La información contenida corresponde a valores nominales registrados bajo condiciones controladas de tensión y temperatura. Imagen de referencia, Sylvania se reserva el derecho de modificar y/o cambiar este producto o sus especificaciones técnicas sin notificación previa por evolución de la tecnología LED.



***Luminarias para
ambientes exigentes
y áreas productivas***

SYLVANIA

Bodegas e Industria



LED High Bay
GC350 3CCT | PÁG
68



LED High Bay
GC015 | PÁG
69



LED High Bay
GC109 | PÁG
70



LED High Bay
HBL3 | PÁG
71

Canopy



LED High Bay
Canopy SP | PÁG
72

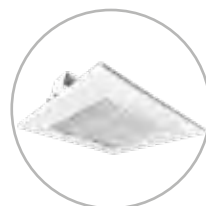

LED High Bay
Canopy INC | PÁG
73



LED Triproof lite
anti polvo | PÁG
74

Triproof

Herméticas Anti polvo



LED Hermética
High Flux
Anti Polvo | PÁG
75



LED Hermética
Módulo
Anti Polvo | PÁG
76



LED Hermética
2x25W
Anti Polvo | PÁG
77



LED Hermética
1x18W / 2x18W
Anti Polvo | PÁG
78



LED Hermética
Eco Proof
Anti Polvo | PÁG
79

05. Soluciones de Iluminación
Profesional para
GRANDES ALTURAS

LED High Bay GC350 3CCT

7 Años
GARANTÍA
LED

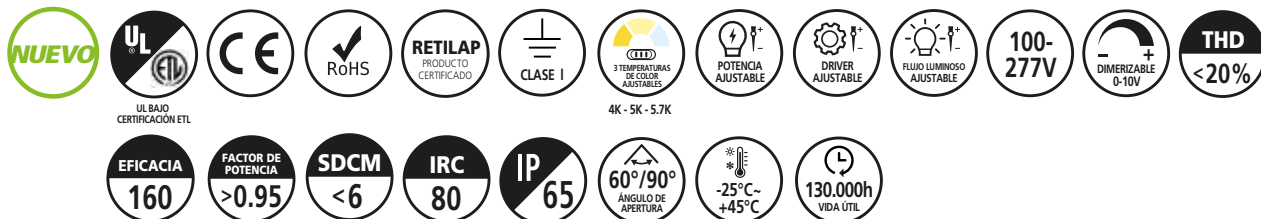

RAL 7042

OTRAS OPCIONES DE COLOR SOBREPEDIDO



ASPECTOS TÉCNICOS

Código	Potencia	Flujo luminoso	Temperatura de color	Ang. de apertura
P29856	75W / 110W / 150W	12.000lm / 18.000lm / 24.000lm	4.000K / 5.000K / 5700K	90°
P29857	100W / 150W / 200W	16.000lm / 24.000lm / 32.000lm	4.000K / 5.000K / 5700K	60°

* Vida útil estimada, con mantenimiento del flujo luminoso al 70% (L70), sobre luminaria completa.

VERSIÓN 90°

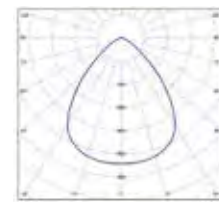

VERSIÓN 60°

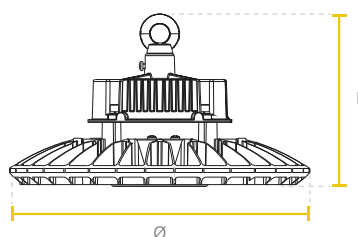
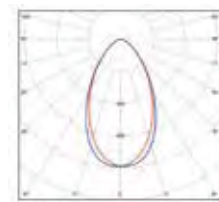

Watt	Ø(mm)	L(mm)
150W	270	154
200W	320	154

CARACTERÍSTICAS

- Tecnología innovadora diseñada para mejorar la calidad de iluminación en espacios como bodegas de almacenaje, plantas de producción e instalaciones comerciales de grandes superficies y altura, reduciendo costos de energía y mantenimiento.
- Cada modelo de la luminaria GC350 3CCT permite ajustar tres niveles de: Temperatura de color, potencia y flujo luminoso.
- Estructura compacta y robusta, con chasis de aluminio inyectado.
- Argolla metálica de seguridad en la luminaria para instalación incluida.
- Driver atenuable con señal de control tipo 0-10V para integración con sistemas de automatización de iluminación. Luminaria incluye:
- Cadena y gancho para fijación de seguridad.



La información contenida corresponde a valores nominales registrados bajo condiciones controladas de tensión y temperatura. Imagen de referencia, Sylvania se reserva el derecho de modificar y/o cambiar este producto o sus especificaciones técnicas sin notificación previa por evolución de la tecnología LED.

LED High Bay GC015

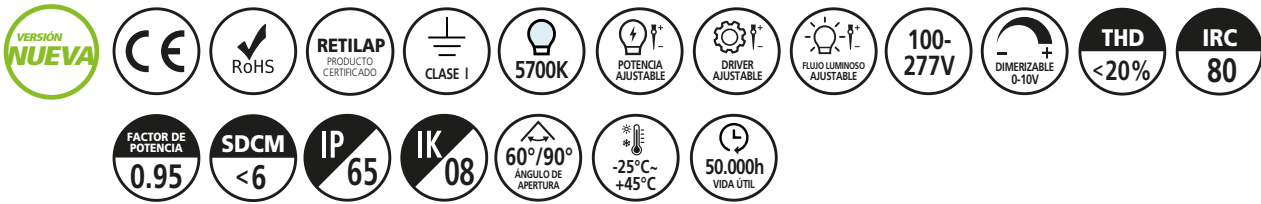

RAL 7042

OTRAS OPCIONES DE COLOR SOBREPEDIDO



ASPECTOS TÉCNICOS

Código	Potencia	Flujo luminoso	Eficacia luminaria	Ang. de apertura
P40091	70W~100W	11.480lm~16.400lm	164lm/W	90°
P40092	100W~150W	15.500lm~23.300lm	155lm/W	60°
P40093	140W~200W	23.550lm~31.400lm	157lm/W	60°

* Vida útil estimada, con mantenimiento del flujo luminoso al 70% (L70), sobre luminaria completa.

CARACTERÍSTICAS

- Diseñada para mejorar la calidad de iluminación en espacios como bodegas de almacenaje, plantas de producción e instalaciones comerciales de grandes superficies y altura, reduciendo costos de energía y mantenimiento.
- Estructura compacta y robusta, con chasis de aluminio inyectado.
- Clasificación de seguridad eléctrica: Clase I
- Luminaria con alta eficacia de hasta 164lm/W.
- Temperatura ambiente de operación: -25 °C ~ 45 °C.
- Argolla metálica de seguridad de la luminaria para instalación incluido.
- Driver atenuable con señal de control tipo 0 a 10V para integración con sistemas de automatización de iluminación.
- Rango de potencia configurable con potenciómetro integrado en el driver acorde a las potencias disponibles.
- **Luminaria incluye:**
Cadena y gancho para fijación de seguridad.

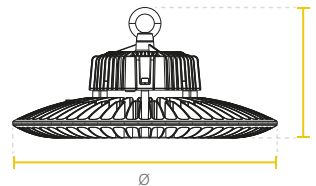

Watt	Ø(mm)	L(mm)
100W	230	155
150W	270	159.5
200W	320	162.2

VERSIÓN 60°

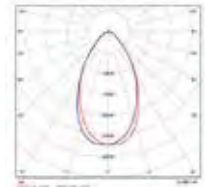

VERSIÓN 90°

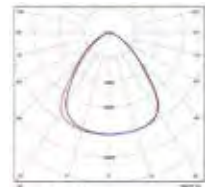

La información contenida corresponde a valores nominales registrados bajo condiciones controladas de tensión y temperatura. Imagen de referencia, Sylvania se reserva el derecho de modificar y/o cambiar este producto o sus especificaciones técnicas sin notificación previa por evolución de la tecnología LED.

LED High Bay GC109

3 Años
GARANTÍA
LED

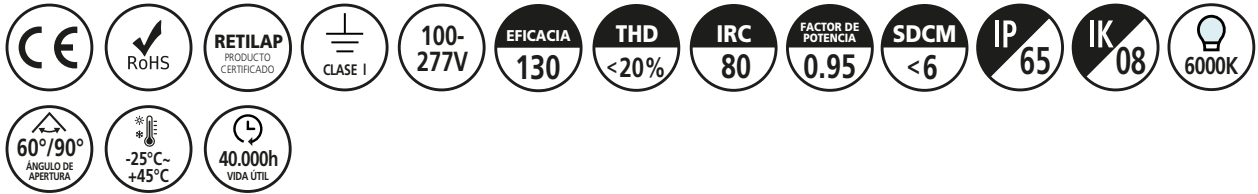

RAL
7010

OTRAS OPCIONES
DE COLOR
SOBREPEDIDO



ASPECTOS TÉCNICOS

Código	Potencia	Flujo luminoso	Ang. de apertura
P29538	100W	13.200lm	90°
P29539	150W	20.400lm	90°
P29540	200W	26.600lm	60°

* Vida útil estimada, con mantenimiento del flujo luminoso al 70% (L70), sobre luminaria completa.

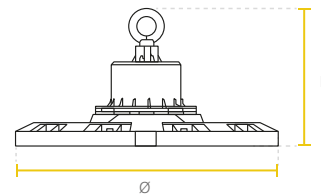

VERSIÓN 90°

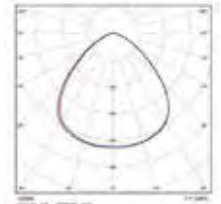

VERSIÓN 60°

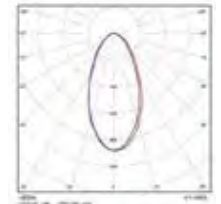

Watt	Ø(mm)	L(mm)
100W	295	147
150W	333	154
200W	363	154

CARACTERÍSTICAS

- Diseñada para mejorar la calidad de iluminación en bodegas, plantas de producción, e instalaciones comerciales de grandes superficies y alturas, reduciendo los costos de energía y mantenimiento.
- Estructura compacta y robusta, con chasis de aluminio inyectado.
- Clasificación de seguridad eléctrica: Clase I
- Luminaria con alta eficacia de hasta 130 lm/W.
- Temperatura ambiente de operación: -25 °C ~ 45 °C.
- Argolla metálica de seguridad de la luminaria para instalación incluido.
- Vida útil de 40.000h L70 luminaria completa.
- No Dimerizable.



La información contenida corresponde a valores nominales registrados bajo condiciones controladas de tensión y temperatura. Imagen de referencia, Sylvania se reserva el derecho de modificar y/o cambiar este producto o sus especificaciones técnicas sin notificación previa por evolución de la tecnología LED.

LED High Bay HBL3

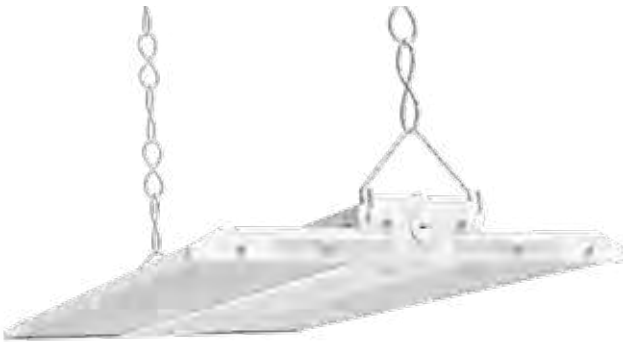
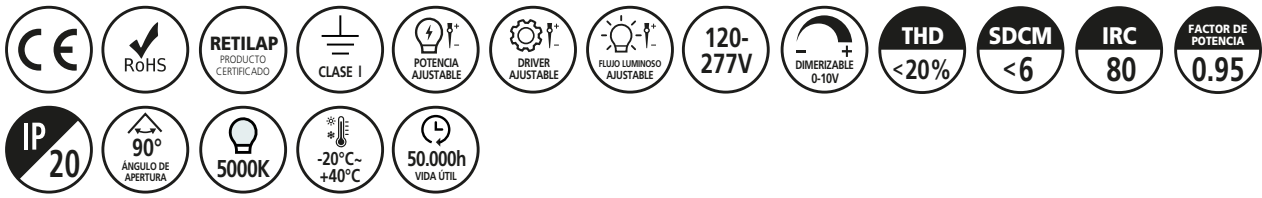

ASPECTOS TÉCNICOS

Código	Potencia	Flujo luminoso	Eficacia luminaria
P28388	110W	15.200lm	138lm/W
P28389	165W	22.400lm	136lm/W

* Vida útil estimada, con mantenimiento del flujo luminoso al 70% (L70), sobre luminaria completa.

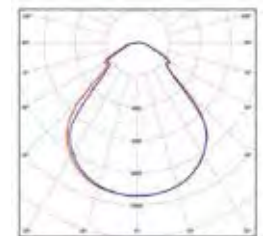
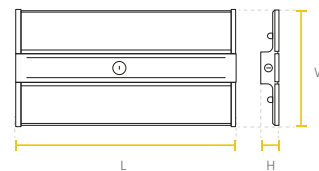

Watt	L(mm)	W(mm)	H(mm)
110W / 165W	600	300	47.5

CARACTERÍSTICAS

- Iluminación de alta calidad ideal para instalación en grandes superficies y alturas, comercio y bodegas.
- Cuerpo en acero laminado, acabado blanco.
- Tipo de montaje: Descolgar.
- Difusor para reducción de deslumbramiento.
- Clasificación de seguridad eléctrica: Clase I.
- Luminaria dimerizable tipo 0-10V.
- Driver atenuable con señal de control de tipo 0 a 10V, para integración con sistemas de automatización de iluminación.
- Accesorios de instalación para suspender incluidos (Ganchos para luminaria y cadenas para descollar).



La información contenida corresponde a valores nominales registrados bajo condiciones controladas de tensión y temperatura. Imagen de referencia, Sylvania se reserva el derecho de modificar y/o cambiar este producto o sus especificaciones técnicas sin notificación previa por evolución de la tecnología LED.

LED High Bay Canopy Sobreponer

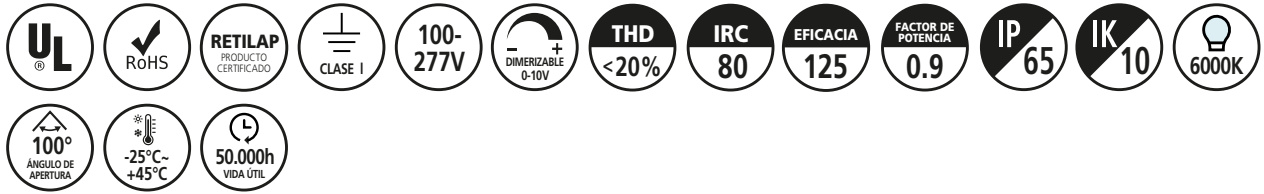

ASPECTOS TÉCNICOS



Código	Potencia	Flujo luminoso	Instalación
P26390	120W	15.000lm	Sobreponer

* Vida útil estimada, con mantenimiento del flujo luminoso al 70% (L70), sobre luminaria completa.

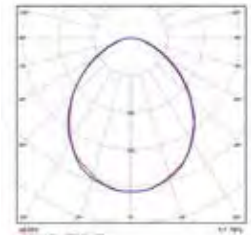
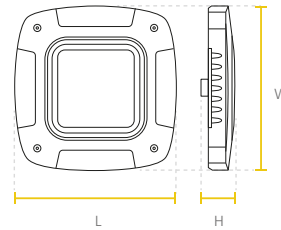

Watt	L(mm)	W(mm)	H(mm)
120W	380	380	75.5

CARACTERÍSTICAS

- Diseñado para mejorar la calidad de iluminación en instalaciones con techo tipo Canopy, estaciones de servicio, plantas de producción e instalaciones interiores con alturas de montajes considerables.
- Cubierta con alto grado de resistencia.
- Diseño integrado moderno de bajo peso y alto desempeño.
- Clasificación de seguridad eléctrica: Clase I.
- Temperatura ambiente de operación: -25°C ~ 45°C.
- Instalación sobrepuستا.



La información contenida corresponde a valores nominales registrados bajo condiciones controladas de tensión y temperatura. Imagen de referencia, Sylvania se reserva el derecho de modificar y/o cambiar este producto o sus especificaciones técnicas sin notificación previa por evolución de la tecnología LED.

LED High Bay Canopy Incrustar

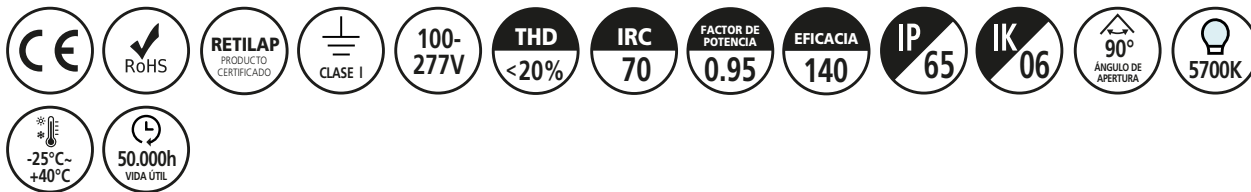

RAL 9003



ASPECTOS TÉCNICOS

Código	Potencia	Flujo luminoso	Instalación
P29706	120W	16.800lm	Incrustar

* Vida útil estimada, con mantenimiento del flujo luminoso al 70% (L70), sobre luminaria completa.

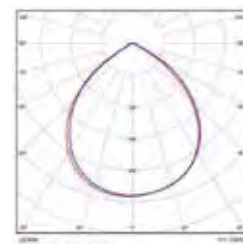
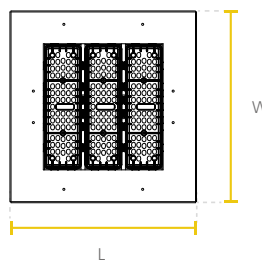

Watt	L(mm)	W(mm)	H(mm)
120W	355	365	90

CARACTERÍSTICAS

- Diseñado para mejorar la calidad de iluminación en instalaciones con techo tipo Canopy, plantas de producción e instalaciones interiores con alturas de montajes considerables.
- Cubierta con alto grado de resistencia.
- Diseño integrado moderno de bajo peso y alto desempeño.
- Clasificación de seguridad eléctrica: Clase I.
- Temperatura ambiente de operación: -25°C ~ 40°C.
- Instalación incrustada.

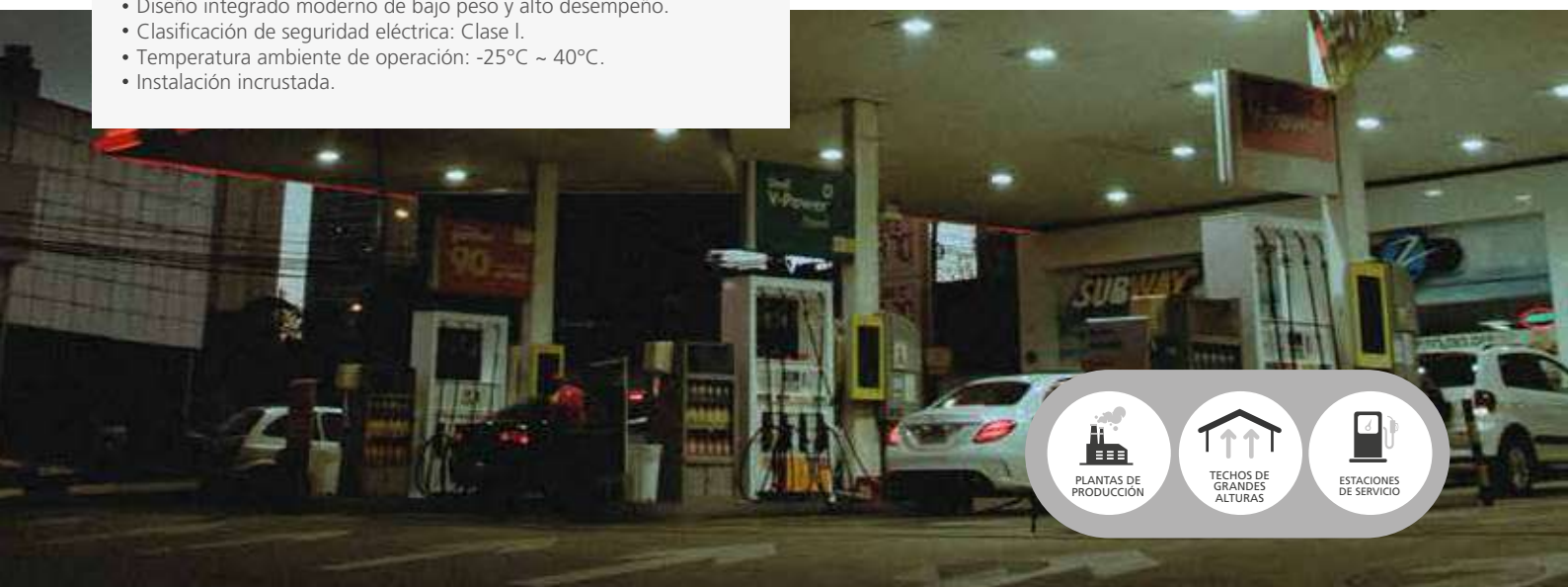

La información contenida corresponde a valores nominales registrados bajo condiciones controladas de tensión y temperatura. Imagen de referencia, Sylvania se reserva el derecho de modificar y/o cambiar este producto o sus especificaciones técnicas sin notificación previa por evolución de la tecnología LED.

LED Triproof Lite Anti Polvo

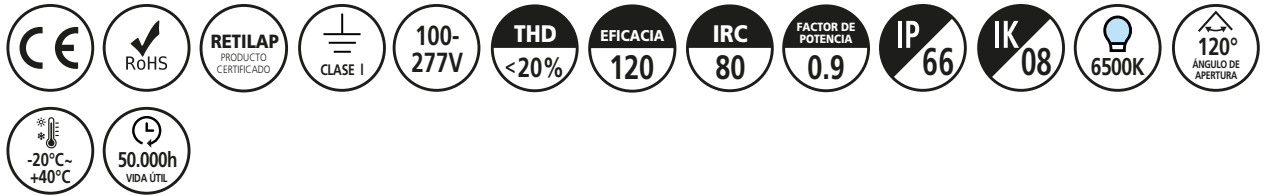

ASPECTOS TÉCNICOS

	Código	Potencia	Flujo luminoso
	P29942	20W	2.400lm
	P27118	50W	6.000lm

* Vida útil estimada, con mantenimiento del flujo luminoso al 70% (L70), sobre luminaria completa.

CARACTERÍSTICAS

- Luminaria industrial tipo hermética, con diseño de chasis lineal integrado, LED de alta eficacia.
- Proyección uniforme de la luz, reduce los costos de consumo de energía y de mantenimiento.
- Diseño con strip LED.
- Chasis resistente al impacto y difusor en PC.
- Apropiado para usos en ambientes exigentes.
- No Dimerizable.



Watt	L(mm)	W(mm)	H(mm)
20W	670	58	68
50W	1570	58	68

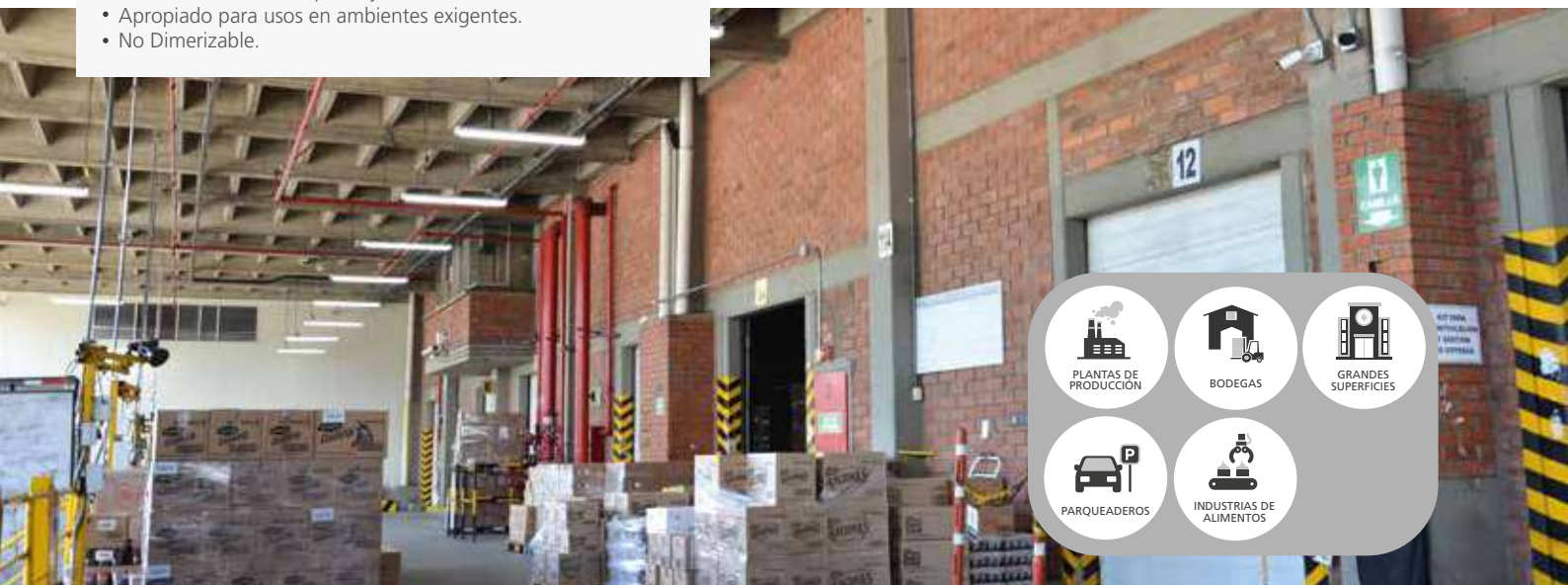
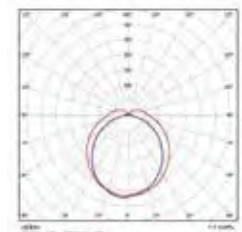

La información contenida corresponde a valores nominales registrados bajo condiciones controladas de tensión y temperatura. Imagen de referencia, Sylvania se reserva el derecho de modificar y/o cambiar este producto o sus especificaciones técnicas sin notificación previa por evolución de la tecnología LED.

LED Hermética High Flux Anti Polvo

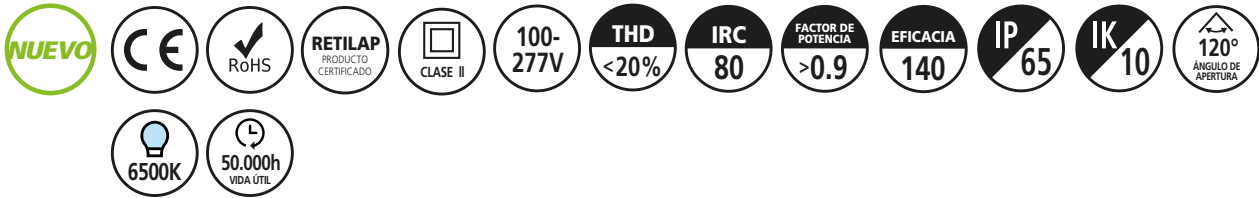

ASPECTOS TÉCNICOS

Código	Potencia	Flujo luminoso
P29818	80W	11.200lm

* Vida útil estimada, con mantenimiento del flujo luminoso al 70% (L70), sobre luminaria completa.

CARACTERÍSTICAS

- Luminaria industrial tipo hermética, con diseño de chasis lineal integrado, LED de alta eficacia para plantas de producción e instalaciones interiores con alturas de montajes considerables.
- Proyección uniforme de la luz, reduce los costos de consumo de energía y de mantenimiento.
- Diseño con strip LED integrado.
- Chasis resistente al impacto y difusor en PC.
- Apropiado para usos en ambientes exigentes.
- No Dimerizable.

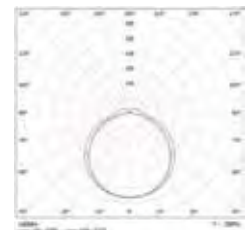
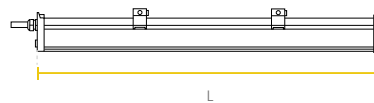

Watt	L(mm)	W(mm)	H(mm)
80W	1500	74	72



La información contenida corresponde a valores nominales registrados bajo condiciones controladas de tensión y temperatura. Imagen de referencia, Sylvania se reserva el derecho de modificar y/o cambiar este producto o sus especificaciones técnicas sin notificación previa por evolución de la tecnología LED.

LED Hermética Módulo Anti Polvo



ASPECTOS TÉCNICOS



Código	Potencia	Flujo luminoso	Eficacia luminaria	Temp. de color	Ang. de apertura
P25607	18W	2.200lm	120lm/W	6.500K	100°
P25608	36W	4.500lm	125lm/W	4.000K	100°
P25609	36W	4.500lm	125lm/W	6.500K	100°
P27371	50W	5.300lm	106lm/W	4.000K	120°
P24359	50W	5.300lm	106lm/W	6.500K	120°
P23950	50W	7.000lm	140lm/W	6.000K	120°

* Vida útil estimada, con mantenimiento del flujo luminoso al 70% (L70), sobre luminaria completa.

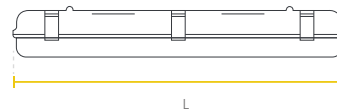

Watt	L(mm)	W(mm)	H(mm)
18W	576	80	70
36W	1176	80	70
50W	1476	80	70

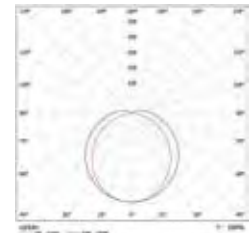

CARACTERÍSTICAS

- Luminaria hermética con módulo LED integrado para ambientes con alto grado de humedad y suciedad, como parqueaderos, instalaciones industriales, plantas de procesamiento de alimentos y cocinas.
- Tipo de montaje: Sobreponer o descolgar en techo de instalación sencilla con clips de montaje y ganchos para fácil mantenimiento.
- Chasis en ABS, difusor en policarbonato opalizado que reduce el deslumbramiento.
- Tipo de distribución: Directa.
- Cubierta opalizada.
- No Dimerizable.



La información contenida corresponde a valores nominales registrados bajo condiciones controladas de tensión y temperatura. Imagen de referencia, Sylvania se reserva el derecho de modificar y/o cambiar este producto o sus especificaciones técnicas sin notificación previa por evolución de la tecnología LED.

LED Hermética 2x25 Anti Polvo



ASPECTOS TÉCNICOS

Código	Descripción	Potencia	Flujo luminoso fuente	Flujo luminoso efectivo	Eficacia fuente	Eficacia óptica lumin.
P37390	2x25 T5 LED VIDRIO+PET	50W	6.800lm	4.420lm	136lm/W	65%

* Vida útil estimada, con mantenimiento del flujo luminoso al 70% (L70), sobre luminaria completa.

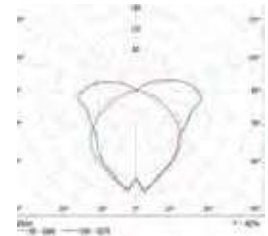
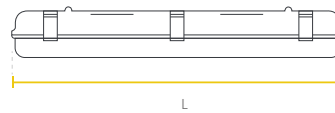

Watt	L(mm)	W(mm)	H(mm)
50W	1260	80	80

CARACTERÍSTICAS

- Nuevo diseño con formato liviano y delgado, sin lamina porta equipo.
- Luminaria LED para ambientes con alto grado de humedad y suciedad, como parqueaderos, instalaciones industriales, plantas de procesamiento de alimentos, cocinas y áreas comunes.
- No Dimerizable.
- **Tipo de montaje:**
- Sobreponer o descolgar en techo, instalación sencilla con clips de montaje y ganchos para fácil mantenimiento.
- Chasis en polímero tipo ABS y carcasa en poliestireno de alta transparencia.
- Tipo de distribución: Directo.
- Versión con tubos LED de alta eficacia en vidrio con protección pet, alta vida útil y factor de potencia >0.9 para instalaciones industriales.



PLANTAS DE PRODUCCIÓN

BODEGAS

GRANDES SUPERFICIES

PARQUEADEROS CUBIERTOS

ZONAS COMUNES

La información contenida corresponde a valores nominales registrados bajo condiciones controladas de tensión y temperatura. Imagen de referencia, Sylvania se reserva el derecho de modificar y/o cambiar este producto o sus especificaciones técnicas sin notificación previa por evolución de la tecnología LED.

LED Hermética 1x18/2x18 Anti Polvo



ASPECTOS TÉCNICOS

Código	Descripción	Potencia	Flujo luminoso fuente	Flujo luminoso efectivo	Eficacia fuente	Eficacia óptica lumin.	Temp. de color
P37648	2x18 T8 LED VIDRIO	36W	3.200lm	2.080lm	89lm/W	65%	6.500K
P37649	1x18 T8 LED VIDRIO	18W	1.600lm	1.200lm	89lm/W	75%	6.500K
P37650	2x18 T8 LED PC	36W	3.600lm	2.340lm	100lm/W	65%	6.500K
P37652	2x18 T8 LED PC	36W	3.600lm	2.340lm	100lm/W	65%	4.000K
P37651	1x18 T8 LED PC	18W	1.800lm	1.350lm	100lm/W	75%	6.500K
P37653	1x18 T8 LED PC	18W	1.800lm	1.350lm	100lm/W	75%	4.000K

* Vida útil estimada, con mantenimiento del flujo luminoso al 70% (L70), sobre luminaria completa.

CARACTERÍSTICAS

- Diseño con formato liviano y delgado, no incluye lámina porta equipo.
- Luminaria LED para ambientes con un alto grado de humedad y suciedad como parqueaderos, instalaciones industriales, plantas de procesamiento de alimentos, áreas comunes y cocinas.
- No Dimerizable.

Tipo de montaje:

- Sobreponer o descolgar en techo, instalación sencilla con clips de montaje y ganchos para fácil mantenimiento.
- Chasis en polímero tipo ABS y carcasa en poliestireno de alta transparencia.
- Tipo de distribución: Directo.

Versión PC:

- Incluye tubos LED de policarbonato, con una alta vida útil y factor de potencia >0.9 para instalaciones industriales.
- Fuente de iluminación de fácil replazo.

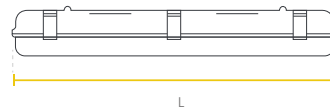

Watt	L(mm)	W(mm)	H(mm)
2x18W	1270	100	60
1x18W	1270	70	60

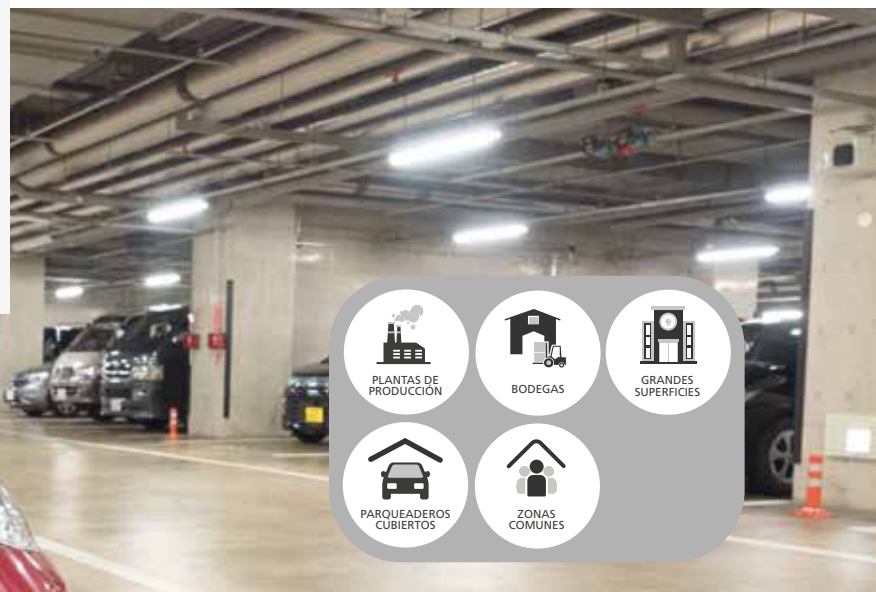
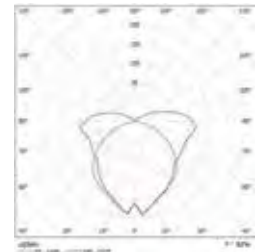

La información contenida corresponde a valores nominales registrados bajo condiciones controladas de tensión y temperatura. Imagen de referencia, Sylvania se reserva el derecho de modificar y/o cambiar este producto o sus especificaciones técnicas sin notificación previa por evolución de la tecnología LED.

LED Hermética Eco proof Anti Polvo



ASPECTOS TÉCNICOS

Código	Potencia	Flujo luminoso	Eficacia luminaria
P40075	18W	1.800lm	100lm/W
P40074	36W	3.600lm	100lm/W

* Vida útil estimada, con mantenimiento del flujo luminoso al 70% (L70), sobre luminaria completa.

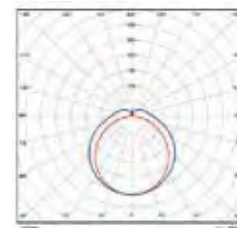

Watt	L(mm)	W(mm)	H(mm)
18W	589	53	34
36W	1160	53	34

CARACTERÍSTICAS

- Luminaria lineal tipo hermetica, con diseño ultra delgado, modulo LED integrado y difusor opalizado, proporciona un sistema de iluminación limpio y sencillo, reduce los costos de consumo de energía y de mantenimiento.
- Chasis en policarbonato.
- No Dimerizable.



La información contenida corresponde a valores nominales registrados bajo condiciones controladas de tensión y temperatura. Imagen de referencia, Sylvania se reserva el derecho de modificar y/o cambiar este producto o sus especificaciones técnicas sin notificación previa por evolución de la tecnología LED.

SYLVANIA

***Tus entornos
de trabajo
más seguros
y confiables***

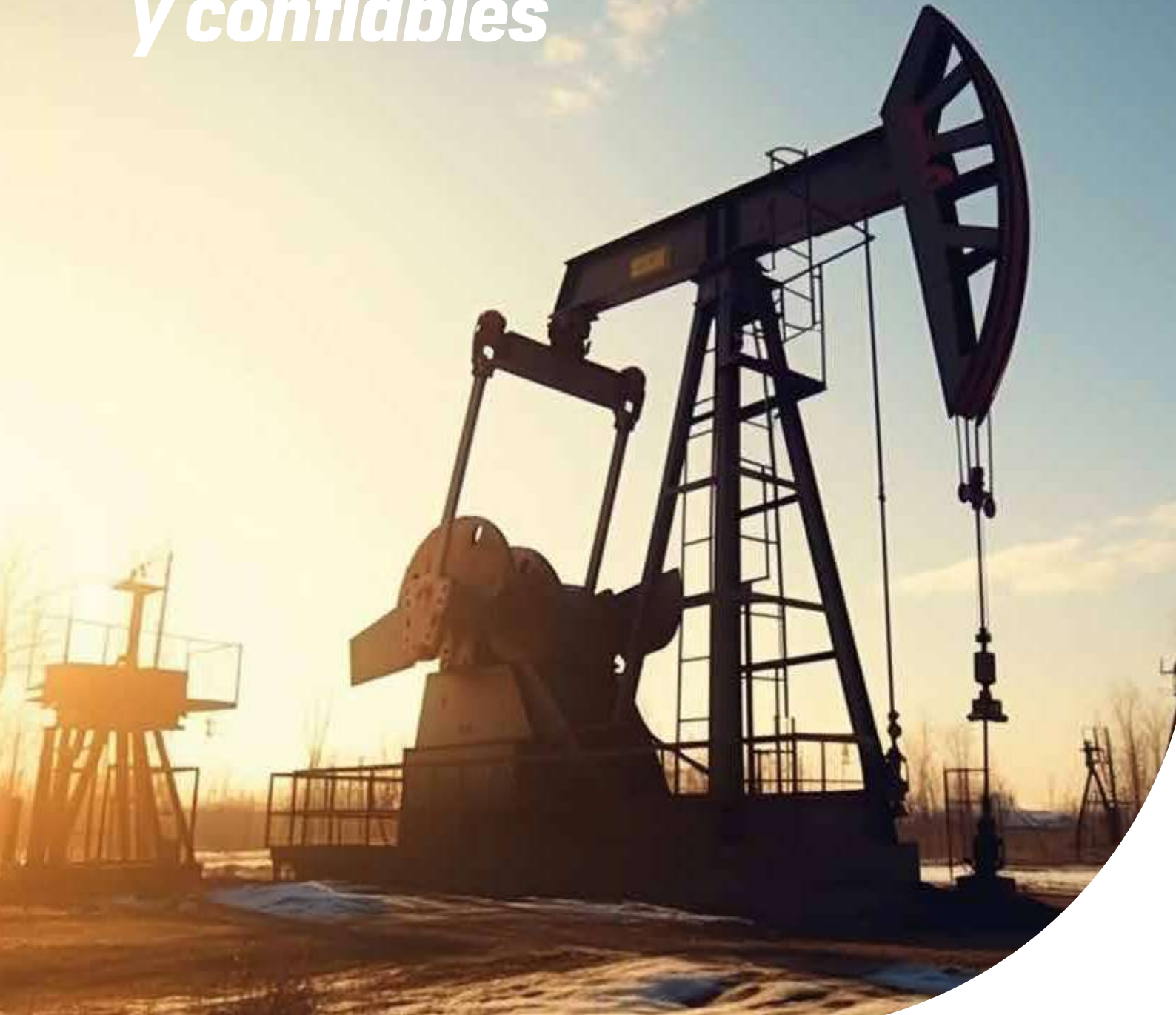

SylSecure

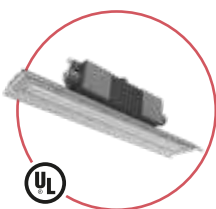

LED Lineal
SylSecure

PÁG
84



LED High Bay
SylSecure

PÁG
85

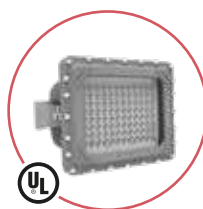

LED Flood Light
SylSecure

PÁG
86

Explosion Proof

Emergencia



LED Explosion
Proof Light BC5401

PÁG
87



LED Emergencia
R1 SylSecure

PÁG
88

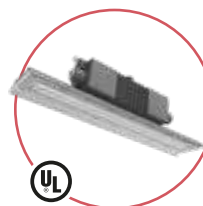

LED Lineal SylSecure
Emergencia

PÁG
89

Beacon



LED Beacon
SylSecure PRO

PÁG
90



LED Beacon
SylSecure

PÁG
91

05. Soluciones de Iluminación
Profesional para
ÁREAS CLASIFICADAS



ÁREAS CLASIFICADAS / INDUSTRIA PESADA

Más seguridad y confiabilidad

La línea LED SylSecure Sylvania está diseñada para ofrecer seguridad y confiabilidad en aplicaciones de ambientes adversos como áreas clasificadas e industria pesada. La línea SylSecure está fabricada en aluminio con una alta resistencia mecánica cubierto con pintura anticorrosiva resistente a la entrada de líquidos, polvo y gases, poseen una muy buena disipación térmica y un amplio rango de temperaturas en su funcionamiento lo que las hace ideales para uso en entornos altamente exigentes.

Entornos de trabajo seguros

Adecuada para instalación en ambientes interiores o exteriores con entornos hostiles y severos donde puede haber presencia de humedad, alta suciedad, partículas de polvo, ambientes corrosivos y con vibración tales como:

Plantas petroquímicas, plantas de producción, plantas eléctricas, muelles de carga, campos petroleros y minas.

- Chasis en aleación de aluminio sin cobre y vidrio templado resistente a la corrosión.
- Alta hermeticidad IP66 y lentes de vidrio resistentes a impactos y choques térmicos.
- Eficacia lumínica desde 130 lm/W. Larga vida útil desde 100.000h L70 25°C lo que brinda un bajo mantenimiento y funcionamiento seguro por un tiempo prolongado.
- Certificación internacional bajo estándar UL844.



Guía de marcación para áreas clasificadas

NEC® 500

1	CLASE	Sustancia Peligrosa: Clase I: Gases/Vapores Clase II: Polvos Clase III: Fibras/Partículas	<p>División 1 Áreas donde la sustancia peligrosa está siempre presente bajo:</p> <ul style="list-style-type: none"> • Condiciones normales de operación. • Frecuente mantenimiento. • Frecuente falla de equipos. <p>División 2 Áreas donde la sustancia peligrosa está ocasionalmente presente en:</p> <ul style="list-style-type: none"> • Contenedores o sistemas cerrados. • Ruptura o avería accidental de los contenedores o sistemas cerrados.
2	DIVISIÓN	Frecuencia de la presencia sustancia peligrosa: División 1: Siempre presente División 2: Ocasionalmente presente	
3	GRUPOS	Sustancia Peligrosa: Gases/Vapores A: Acetileno B: Hidrógeno C: Etileno D: Propano Polvos E: Polvos metálicos F: Polvos de Carbono G: Otros (Polímeros, agrícolas)	<p>4 CLASE DE TEMP.</p> <p>Temperatura Máxima Superficial: T1: 450°C (842 °F) T2: 300°C (572 °F) T2A: 280°C (536 °F) T2B: 260°C (500 °F) T2C: 230°C (446 °F) T2D: 215°C (419 °F) T3: 200°C (392 °F) T3A: 180°C (356 °F) T3B: 165°C (329 °F) T3C: 160°C (320 °F) T4: 135°C (275 °F) T4A: 120°C (248 °F) T5: 100°C (212 °F) T6: 85°C (185 °F)</p>

Atmósferas de Áreas Clasificadas

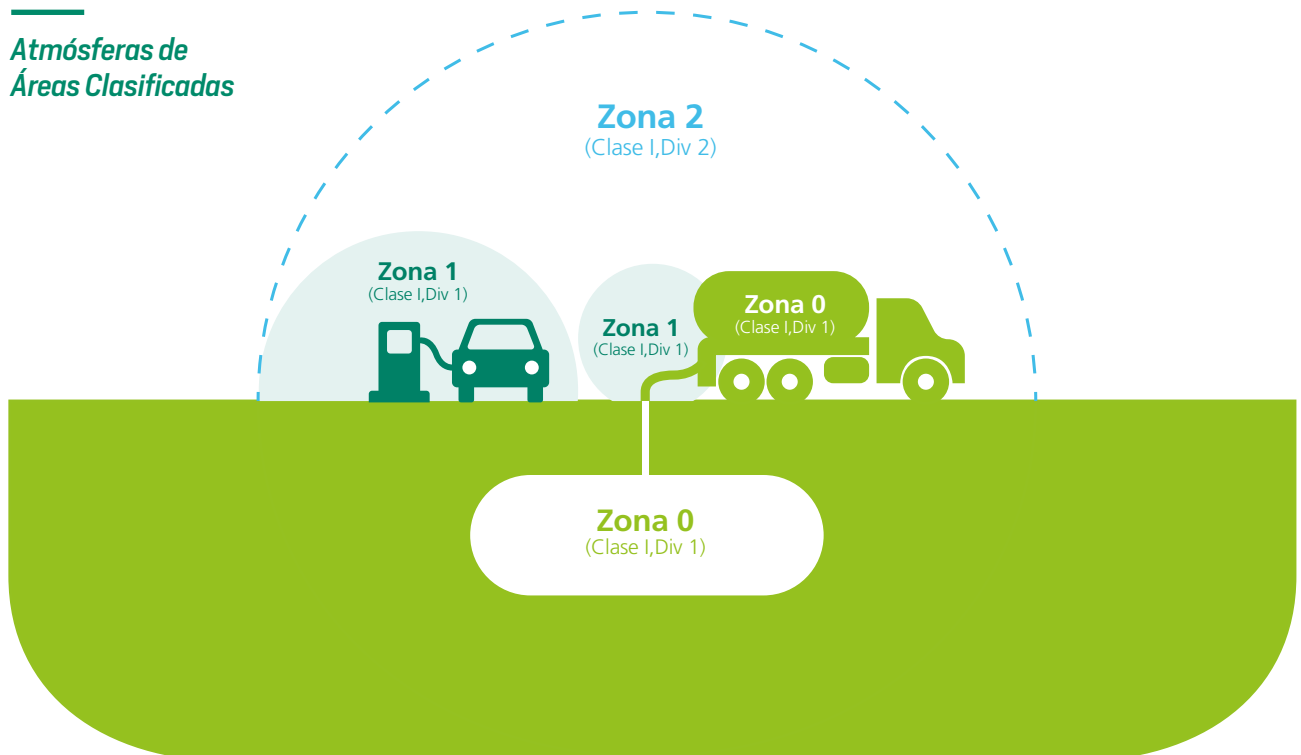

LED Lineal SylSecure

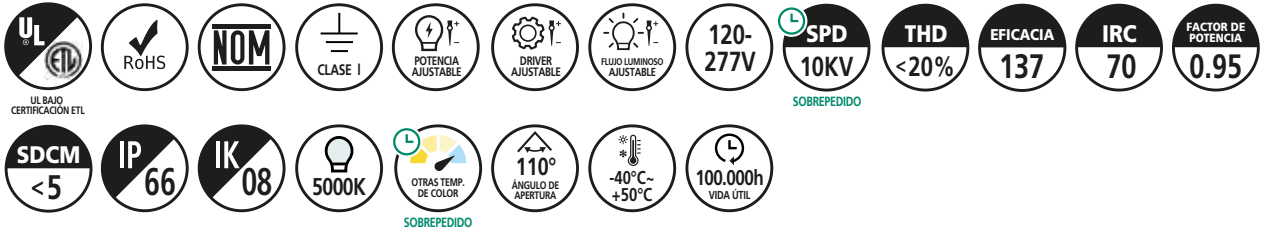

OTRAS OPCIONES DE COLOR SOBREPEDIDO



ASPECTOS TÉCNICOS

Código	Potencia	Flujo luminoso	Clase de temperatura
P23736	20W~40W	2.740lm~5.480lm	CID2:T3C; CIID1:T4A
P23737	30W~80W	4.110lm~10.960lm	CID2:T3C; CIID1:T4A

* Vida útil estimada LM80, TM21, con mantenimiento del flujo luminoso al 70% (L70) a 25°C.

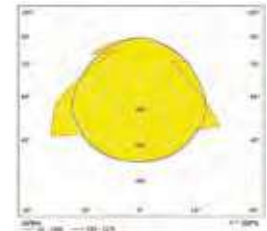
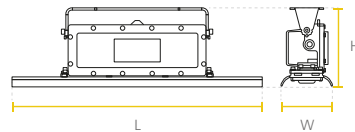

Watt	L(mm)	W(mm)	H(mm)
40W	600	127	205
80W	1200	127	205

CARACTERÍSTICAS

- Luminaria LED para ambientes con alto riesgo de explosión, que tienen presencia de vapores y gases inflamables o polvos combustibles, es ideal para entornos hostiles y severos donde puede haber bastante presencia de humedad, alta suciedad, partículas de polvo, ambientes corrosivos y con vibración.
- Adecuada para áreas clasificadas: Clase I, Div 2, Grupos A, B, C y D; Clase II, Div 1, Grupos E, F y G; Clase III.
- Opcional bajo pedido: (Clase I Div1 grupo C y D).
- Chasis en aleación de aluminio, sin cobre y con vidrio templado resistente a la corrosión.
- Alta hermeticidad IP66 cubierta transparente en policarbonato resistentes a impactos y choques térmicos.
- Certificación internacional UL bajo estándar UL844.
- También disponible con suplencia de emergencia.
- Luminaria incluye guayas para suspender en techo o superficies.
- No Dimerizable.
- Driver configurable:**
- Rango de potencia configurable con potenciómetro integrado en el driver acorde a las potencias disponibles.



La información contenida corresponde a valores nominales registrados bajo condiciones controladas de tensión y temperatura. Imagen de referencia, Sylvania se reserva el derecho de modificar y/o cambiar este producto o sus especificaciones técnicas sin notificación previa por evolución de la tecnología LED.

LED High Bay SylSecure



RAL 7037
OTRAS OPCIONES DE COLOR SOBREPEDIDO



ASPECTOS TÉCNICOS

Código	Potencia	Flujo luminoso	Clase de temperatura
P23951	30W~80W	4.500lm~12.000lm	T4A
P23741	60W~150W	9.000lm~22.500lm	T4A

* Vida útil estimada LM80, TM21, con mantenimiento del flujo luminoso al 70% (L70) a 25°C.

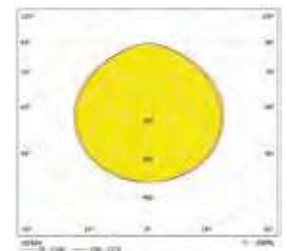
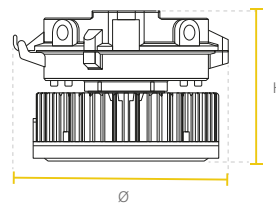

Watt	Ø(mm)	H(mm)
80W / 150W	316	230

CARACTERÍSTICAS

- Luminaria LED diseñada para ambientes con riesgo de explosión que tienen presencia de vapores, gases inflamables o polvos combustibles, es ideal para entornos hostiles y severos donde puede haber presencia de humedad, alta suciedad, partículas de polvo, ambientes corrosivos y con vibración.
- Adecuada para áreas clasificadas: Clase I, Div 2, Grupos A, B, C y D; Clase II, Div 1, Grupos E, F y G; Clase II, Div 2, Grupos F y G; Clase III.
- Chasis en aleación de aluminio, sin cobre y con vidrio templado resistente a la corrosión.
- Alta hermeticidad IP66.
- Certificación internacional ETL bajo estándar UL844.
- Luminaria incluye soporte en U en acero inoxidable para montaje de sobreponer en techo o muro.

Driver configurable:

- Driver atenuable con señal de control tipo 0-10V para integración con sistemas de automatización de iluminación.
- Rango de potencia configurable con potenciómetro integrado en el driver acorde a las potencias disponibles.



La información contenida corresponde a valores nominales registrados bajo condiciones controladas de tensión y temperatura. Imagen de referencia, Sylvania se reserva el derecho de modificar y/o cambiar este producto o sus especificaciones técnicas sin notificación previa por evolución de la tecnología LED.

LED Flood Light SylSecure

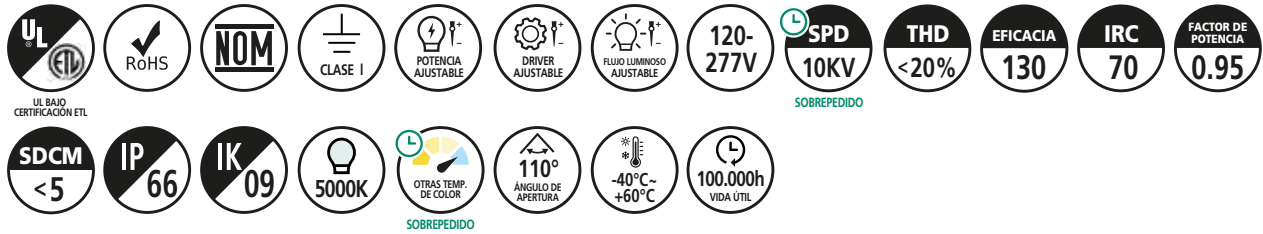

OTRAS OPCIONES DE COLOR SOBREPEDIDO

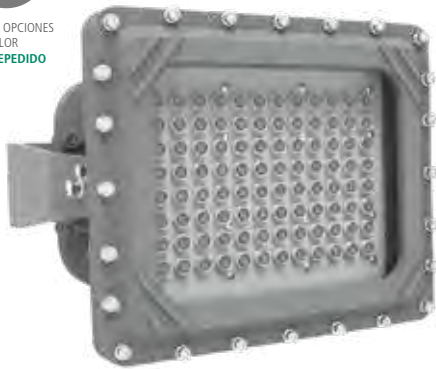

ASPECTOS TÉCNICOS

Código	Potencia	Flujo luminoso	Clase de temperatura
P23743	40W~100W	5.200lm~13.000lm	T4A
P23744	60W~150W	7.800lm~19.500lm	T4A

* Vida útil estimada LM80, TM21, con mantenimiento del flujo luminoso al 70% (L70) a 25°C.

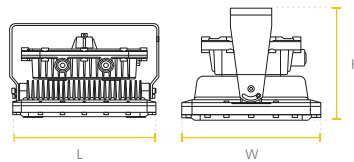

Watt	L(mm)	W(mm)	H(mm)
100W / 150W	328	271	239

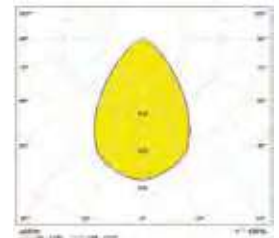

CARACTERÍSTICAS

- Proyector LED diseñado para ambientes con riesgo de explosión que tienen presencia de vapores, gases inflamables o polvos combustibles, es ideal para entornos hostiles y severos donde puede haber presencia de humedad, alta suciedad, partículas de polvo, ambientes corrosivos y con vibración.
- Adecuada para áreas clasificadas: Clase I, Div 2, Grupos A, B, C y D; Clase II, Div 2, Grupos F y G; Clase III.
- **Opcional bajo pedido:** (Clase 1 Div 1 grupo C y D).
- Chasis en aleación de aluminio, sin cobre y con vidrio templado resistente a la corrosión.
- Alta hermeticidad IP66.
- Certificación internacional UL bajo estándar UL844.
- Luminaria incluye soporte en U, en acero inoxidable para montaje de sobreponer en techo o muro.
- No Dimerizable.
- **Driver configurable:**
- Rango de potencia configurable con potenciómetro integrado en el driver acorde a las potencias disponibles.



La información contenida corresponde a valores nominales registrados bajo condiciones controladas de tensión y temperatura. Imagen de referencia, Sylvania se reserva el derecho de modificar y/o cambiar este producto o sus especificaciones técnicas sin notificación previa por evolución de la tecnología LED.

LED Explosion Proof Light BC5401

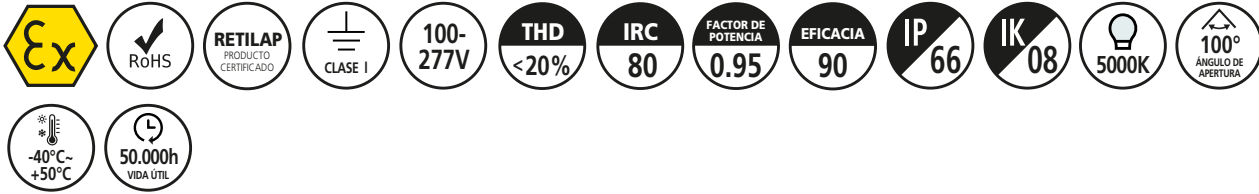

OTRAS OPCIONES DE COLOR SOBREPEDIDO



ASPECTOS TÉCNICOS

Código	Potencia	Flujo luminoso	Clase de temperatura
P26638	20W	1.800lm	T1 - T6
P26757	40W	4.000lm	T1 - T6

* Vida útil estimada, con mantenimiento del flujo luminoso al 70% (L70), sobre luminaria completa.

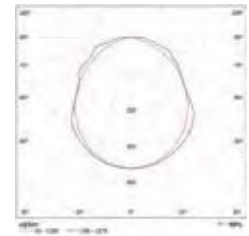
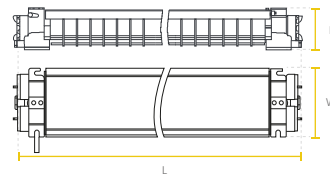

Watt	L(mm)	W(mm)	H(mm)
2x10W	780	180	110
2x20W	1390	180	110

CARACTERÍSTICAS

- Luminaria con protección, para uso seguro en áreas con riesgo de explosión.
- Cuenta con terminales en ambos extremos, que permiten instalar varias luminarias en cadena.
- Cuerpo en aluminio con pintura anticorrosiva resistente al polvo y agua, apropiada para el uso en áreas clasificadas.
- Anti-corrosión: WF2.
- Temperatura ambiente de operación: -40 °C ~ 50 °C.
- Clasificación para ambientes con riesgo de explosión: zonas Clase I, División 2, Grupos A, B, C, D Clase II, División 2, Grupos E, F, G Clase III.
- No Dimerizable.



La información contenida corresponde a valores nominales registrados bajo condiciones controladas de tensión y temperatura. Imagen de referencia, Sylvania se reserva el derecho de modificar y/o cambiar este producto o sus especificaciones técnicas sin notificación previa por evolución de la tecnología LED.

LED Emergencia R1 SylSecure

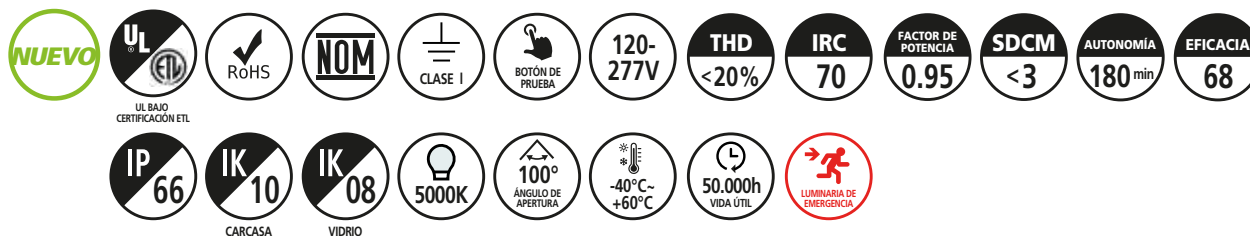

ASPECTOS TÉCNICOS

Código	Potencia	Flujo luminoso	Clase de temperatura
P27685	10W	683lm	T4

* Vida útil estimada LM80, TM21, con mantenimiento del flujo luminoso al 70% (L70) a 25°C.

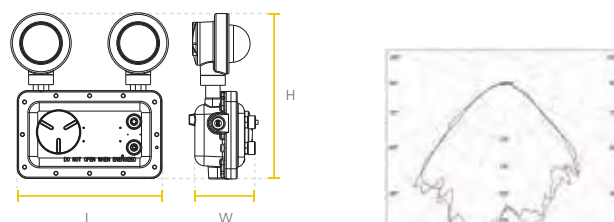

Watt	L(mm)	W(mm)	H(mm)
10W	305	321	170

CARACTERÍSTICAS

- Luminaria LED de emergencia con autonomía de **180 minutos** para ambientes con riesgo de explosión que tienen presencia de vapores, gases inflamables o polvos combustibles, ideal para entornos hostiles y severos donde puede haber presencia de humedad, alta suciedad, polvo, ambientes corrosivos y con vibración.
- Adecuada para áreas clasificadas: Clase I, Div 1, Grupos C y D; Clase I, Div 2, Grupos A, B, C y D; Clase II, Div 1, Grupos E, F y G; Clase II, Div 2, Grupos F y G; Clase III.
- Chasis en aleación de aluminio sin cobre y spots en vidrio resistentes a la corrosión.
- Alta hermeticidad IP66 y lentes resistentes a impactos y choques térmicos.
- Certificación internacional **UL** y **ETL** bajo estándar **UL844** y **UL924**.
- Incluye soporte en acero inoxidable para montaje sobreponer.
- No Dimerizable.



La información contenida corresponde a valores nominales registrados bajo condiciones controladas de tensión y temperatura. Imagen de referencia, Sylvania se reserva el derecho de modificar y/o cambiar este producto o sus especificaciones técnicas sin notificación previa por evolución de la tecnología LED.

LED Lineal SylSecure Emergencia



RAL 7037
OTRAS OPCIONES DE COLOR
SOBREPEDIDO



ASPECTOS TÉCNICOS

Código	Potencia	Potencia lumin. en emergencia	Flujo luminoso	Flujo lumin. en emergencia	Clase de temperatura
P23738	20W~40W	15W	2.740lm~5.480lm	2.055lm	CID2:T3C; CIID1:T4A

* Vida útil estimada LM80, TM21, con mantenimiento del flujo luminoso al 70% (L70) a 25°C.

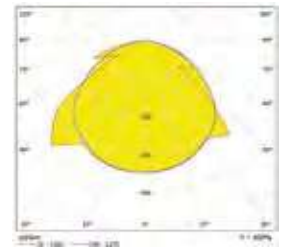
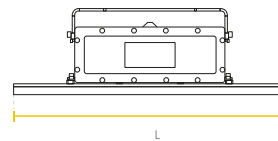

Watt	L(mm)	W(mm)	H(mm)
40W	600	127	205

CARACTERÍSTICAS

- Luminaria LED de emergencia con suplencia de 90 min para ambientes con riesgo de explosión, que tienen presencia de vapores y gases inflamables o polvos combustibles.
- Ideal para entornos: hostiles y severos donde puede haber presencia de humedad, alta suciedad, partículas de polvo, ambientes corrosivos y con vibración.
- Adecuada para áreas clasificadas: Clase I, Div 2, Grupos A, B, C y D; Clase II, Div 1, Grupos E, F y G; Clase III.
- Opcional bajo pedido: (Clase I Div1 grupo C y D).
- Chasis en aleación de aluminio, sin cobre y con vidrio templado resistente a la corrosión.
- Alta hermeticidad IP66 y lentes de vidrio resistentes a los impactos y choques térmicos.
- Certificación internacional UL bajo estándar UL844.
- No Dimerizable.



La información contenida corresponde a valores nominales registrados bajo condiciones controladas de tensión y temperatura. Imagen de referencia, Sylvania se reserva el derecho de modificar y/o cambiar este producto o sus especificaciones técnicas sin notificación previa por evolución de la tecnología LED.

LED Beacon SylSecure PRO

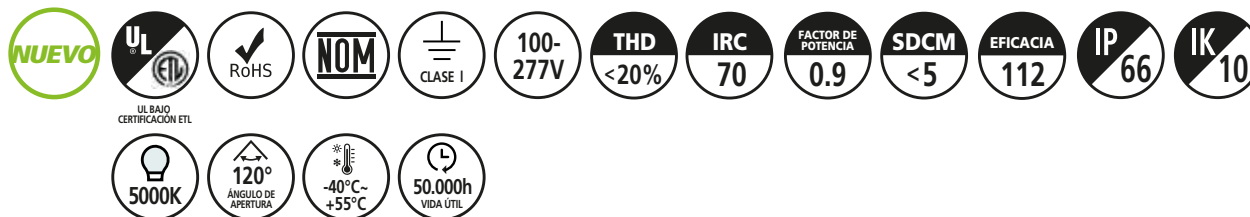

ASPECTOS TÉCNICOS

Código	Potencia	Flujo luminoso	Clase de temperatura
P27687	20W	2.250lm	T4

* Vida útil estimada LM80, TM21, con mantenimiento del flujo luminoso al 70% (L70) a 25°C.

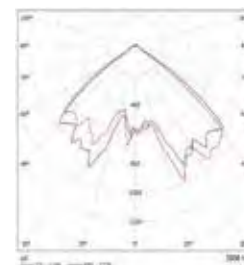
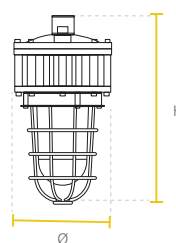

Watt	Ø(mm)	H(mm)
20W	311	175

CARACTERÍSTICAS

- Luminaria LED diseñada para ambientes con riesgo de explosión que tienen presencia de vapores, gases inflamables o polvos combustibles, ideal para entornos hostiles y severos donde puede haber presencia de humedad, alta suciedad, polvo, ambientes corrosivos y con vibración.
- Adecuada para áreas clasificadas: Clase I, Division 1, Grupos C, D; Clase I, Division 2, Grupos A, B, C, D; Clase II, Division 1, Grupos E, F, G; Clase II, Division 2, Grupos F, G; Clase III.
- Chasis en aleación de aluminio sin cobre y vidrio templado resistentes a la corrosión.
- Alta hermeticidad IP66, vidrio resistentes a impactos y choques térmicos.
- Certificación internacional **UL** y **ETL** bajo estándar **UL844**.
- Incluye soporte para montaje de sobreponer en muro / techo.
- No Dimerizable.



La información contenida corresponde a valores nominales registrados bajo condiciones controladas de tensión y temperatura. Imagen de referencia, Sylvania se reserva el derecho de modificar y/o cambiar este producto o sus especificaciones técnicas sin notificación previa por evolución de la tecnología LED.

LED Beacon SylSecure

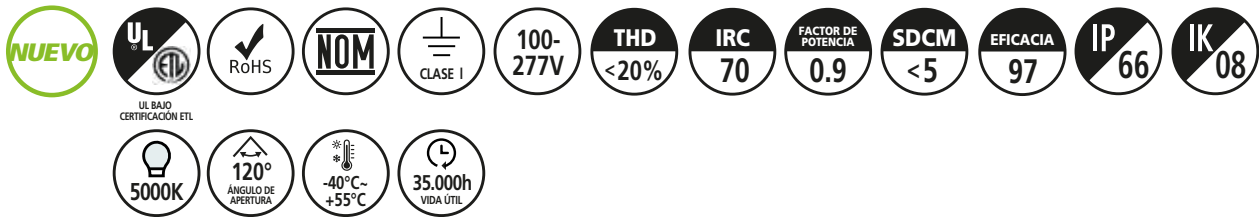

RAL 9011
OTRAS OPCIONES DE COLOR SOBREPEDIDO



ASPECTOS TÉCNICOS

Código	Potencia	Flujo luminoso	Clase de temperatura
P27688	20W	1.940lm	T4

* Vida útil estimada LM80, TM21, con mantenimiento del flujo luminoso al 70% (L70) a 25°C.

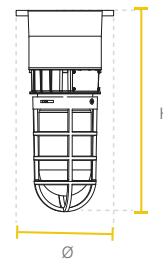

Watt	Ø(mm)	H(mm)
20W	274	145

CARACTERÍSTICAS

- Luminaria LED diseñada para ambientes con alto riesgo de explosión que tienen presencia de vapores, gases inflamables o polvos combustibles, ideal para entornos hostiles y severos donde puede haber presencia de humedad, alta suciedad, polvo, ambientes corrosivos y con vibración.
- Adecuada para áreas clasificadas: Clase I, Division 2, Grupos A, B, C, D; Clase II, Division 2, Grupos F, G; Clase III.
- Chasis en aleación de aluminio sin cobre y vidrio templado resistentes a la corrosión.
- Alta hermeticidad IP66, vidrio resistentes a impactos y choques térmicos.
- Certificación internacional **UL** y **ETL** bajo estándar **UL844**.
- Incluye soporte para montaje de sobrepone en muro / techo.
- No Dimerizable.



La información contenida corresponde a valores nominales registrados bajo condiciones controladas de tensión y temperatura. Imagen de referencia, Sylvania se reserva el derecho de modificar y/o cambiar este producto o sus especificaciones técnicas sin notificación previa por evolución de la tecnología LED.



***El camino
más seguro a la
mejor iluminación***

SYLVANIA

Spots de emergencia



LED Emergencia R1 | PÁG 94



LED Emergencia R2 | PÁG 95



LED Emergencia R3 Design | PÁG 96



LED Emergencia Aplique | PÁG 97

Avisos



LED Emergencia Aviso Salida | PÁG 98



LED Emergencia Aviso 4S | PÁG 99



LED Emergencia 3.2W 48 PCS | PÁG 100

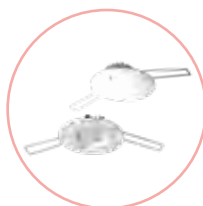

LED Emergencia Bala | PÁG 101



LED Emergencia Anti polvo Hermética | PÁG 102

SylSecure



LED Emergencia R1 SylSecure | PÁG 103

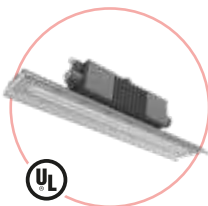

LED Lineal SylSecure Emergencia | PÁG 104

07. Soluciones de Iluminación de EMERGENCIA

LED Emergencia R1

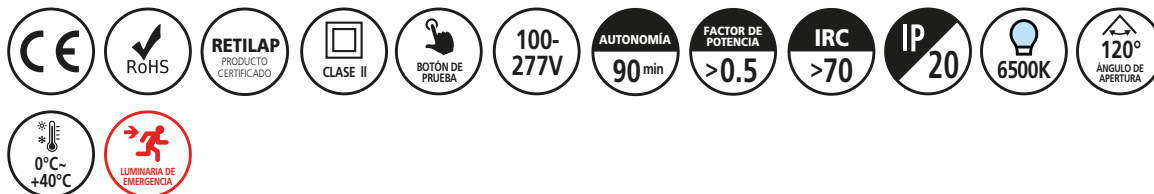

ASPECTOS TÉCNICOS

Código	Potencia	Consumo de potencia	Flujo luminoso
P23342	2x1.6W	1.5W	2x80lm

* Vida útil estimada, con mantenimiento del flujo luminoso al 70% (L70), sobre luminaria completa.

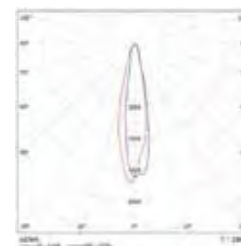
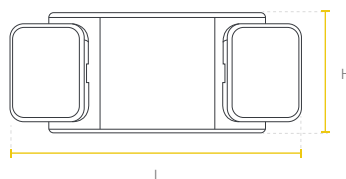

Watt	L(mm)	W(mm)	H(mm)
2x1.6W	392	120	130

CARACTERÍSTICAS

- Luminaria LED de emergencia con botón de prueba e indicador de carga.
- Carcasa termoplástica, con cabezales cuadrados ajustables.
- Tipo de distribución: Ángulo cerrado dirigible.
- Tipo de montaje: Sobreponer.
- Tiempo de recarga: 24 horas.
- Conjunto óptico optimizado, para mejorar la distribución de la luz.
- No Dimerizable.

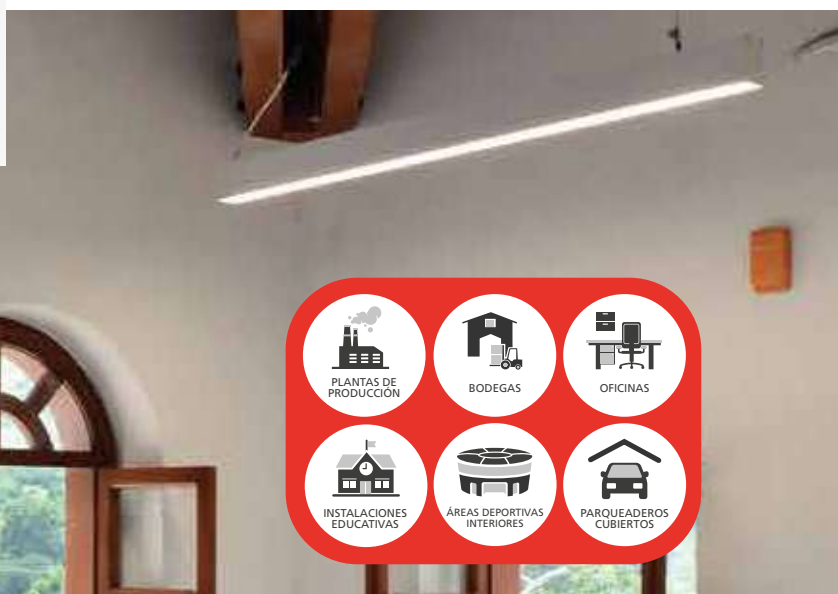

La información contenida corresponde a valores nominales registrados bajo condiciones controladas de tensión y temperatura. Imagen de referencia, Sylvania se reserva el derecho de modificar y/o cambiar este producto o sus especificaciones técnicas sin notificación previa por evolución de la tecnología LED.

LED Emergencia R2

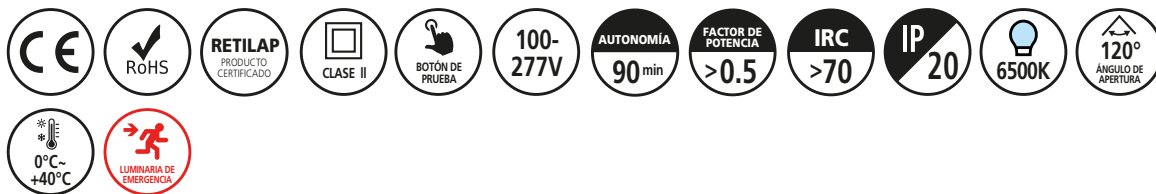

ASPECTOS TÉCNICOS



Código	Potencia	Consumo de potencia	Flujo luminoso
P23343	2x1.5W	3W	2x125lm

* Vida útil estimada, con mantenimiento del flujo luminoso al 70% (L70), sobre luminaria completa.

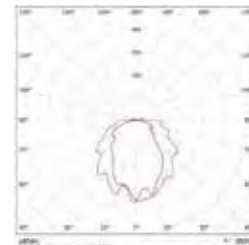
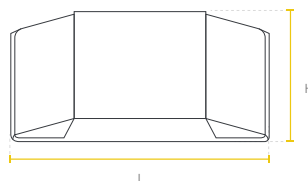

Watt	L(mm)	W(mm)	H(mm)
2x1.5W	301	59	131

CARACTERÍSTICAS

- Luminaria LED de emergencia con botón de prueba e indicador de carga.
- Carcasa termoplástica compacta.
- Color blanco mate.
- Tipo de montaje: Sobreponer.
- Tiempo de recarga: 24 horas.
- Conjunto óptico optimizado, para mejorar la distribución de la luz.
- No Dimerizable.



La información contenida corresponde a valores nominales registrados bajo condiciones controladas de tensión y temperatura. Imagen de referencia, Sylvania se reserva el derecho de modificar y/o cambiar este producto o sus especificaciones técnicas sin notificación previa por evolución de la tecnología LED.

LED Emergencia R3 Design

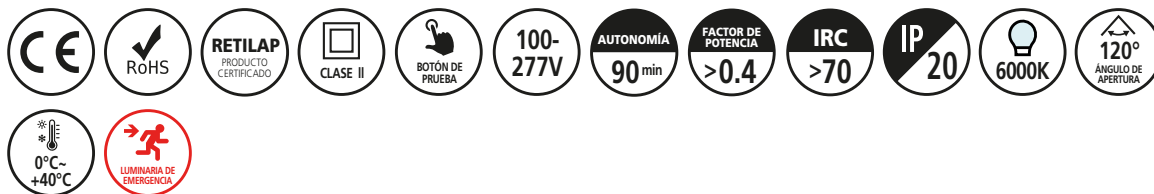

ASPECTOS TÉCNICOS

Código	Potencia	Consumo de potencia	Flujo luminoso
P28760	2x1W	2W	2x130lm

* Vida útil estimada, con mantenimiento del flujo luminoso al 70% (L70), sobre luminaria completa.

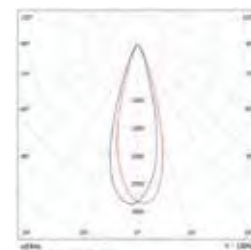
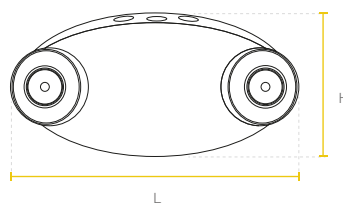

Watt	L(mm)	W(mm)	H(mm)
2x1W	216	55	100

CARACTERÍSTICAS

- Luminaria LED para iluminación de emergencia, para montaje en techo o en pared, con diseño moderno.
- Proyección uniforme de la luz, con batería integrada para brindar hasta 90 minutos de autonomía.
- Diseño compacto con spots integrados ajustables.
- Indicador de estado de batería.
- No Dimerizable.



La información contenida corresponde a valores nominales registrados bajo condiciones controladas de tensión y temperatura. Imagen de referencia, Sylvania se reserva el derecho de modificar y/o cambiar este producto o sus especificaciones técnicas sin notificación previa por evolución de la tecnología LED.

LED Emergencia Aplique

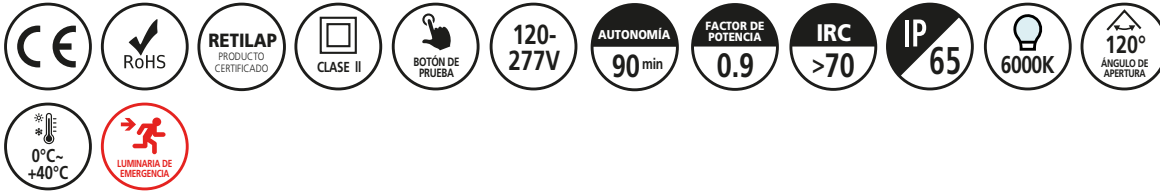

ASPECTOS TÉCNICOS

Código	Potencia	Consumo de potencia	Flujo luminoso
P26848	4W	1.8W	350lm

* Vida útil estimada, con mantenimiento del flujo luminoso al 70% (L70), sobre luminaria completa.

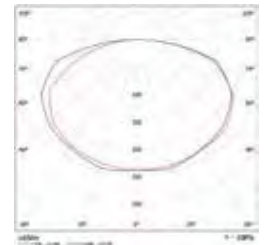
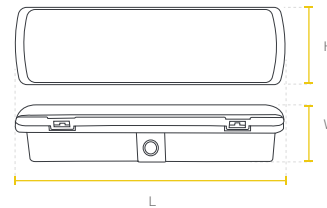

Watt	L(mm)	W(mm)	H(mm)
4W	269	54	100

CARACTERÍSTICAS

- Luminaria LED de emergencia tipo aplique para uso interior, con diseño compacto basado en módulos LED lineales.
- Iluminación de emergencia en escaleras, parqueaderos, fachadas y pasillos.
- Chasis de color blanco con cubierta opalizada.
- Tipo de montaje: incrustar / Sobreponer.
- Indicador de estado de batería.
- Batería recargable y botón de prueba.
- La luminaria cuenta con troqueles en diferentes partes del chasis para la instalación de la acometida eléctrica IP65.
- No Dimerizable.



La información contenida corresponde a valores nominales registrados bajo condiciones controladas de tensión y temperatura. Imagen de referencia, Sylvania se reserva el derecho de modificar y/o cambiar este producto o sus especificaciones técnicas sin notificación previa por evolución de la tecnología LED.

LED Emergencia Aviso Salida

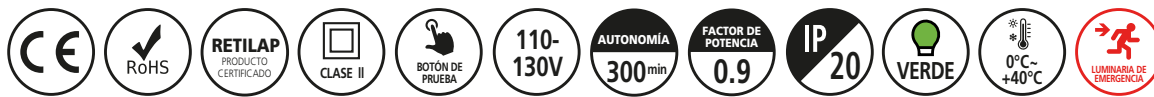

ASPECTOS TÉCNICOS

Código	Potencia	Descripción
P33718	1.8W	Acrílico transparente con color de letra verde

* Vida útil estimada, con mantenimiento del flujo luminoso al 70% (L70), sobre luminaria completa.

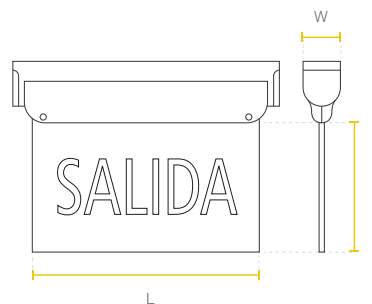

Watt	L(mm)	W(mm)	H(mm)
1.8W	290	45	180

CARACTERÍSTICAS

- Señalizador de salida LED de alta luminosidad con botón de prueba e indicador de carga.
- Cuerpo plástico inyectado, material ignífugo.
- Modo de trabajo permanente.
- Batería tipo: Níquel Cadmio.
- Tiempo de recarga: 24 horas.
- Indicador de carga: Si.
- No Dimerizable.



La información contenida corresponde a valores nominales registrados bajo condiciones controladas de tensión y temperatura. Imagen de referencia, Sylvania se reserva el derecho de modificar y/o cambiar este producto o sus especificaciones técnicas sin notificación previa por evolución de la tecnología LED.

LED Emergencia Aviso 4S



ASPECTOS TÉCNICOS

Código	Potencia	Descripción
P40073	1.8W	LED EMERG AVISO 4S

* Vida útil estimada, con mantenimiento del flujo luminoso al 70% (L70), sobre luminaria completa.

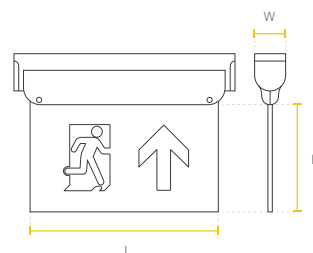

Watt	L(mm)	W(mm)	H(mm)
1.8W	300	44	185

CARACTERÍSTICAS

- Aviso LED para señalización de emergencia, para montaje en techo, con diseño moderno y robusto.
- Con batería integrada para brindar más de 180 minutos de autonomía.
- Diseño compacto basado en módulos LED SMD.
- Incluye cuatro señalizaciones integradas en un solo producto.
- Chasis de color blanco.
- Batería recargable y botón de prueba.
- Indicador de estado de batería.
- No Dimerizable.

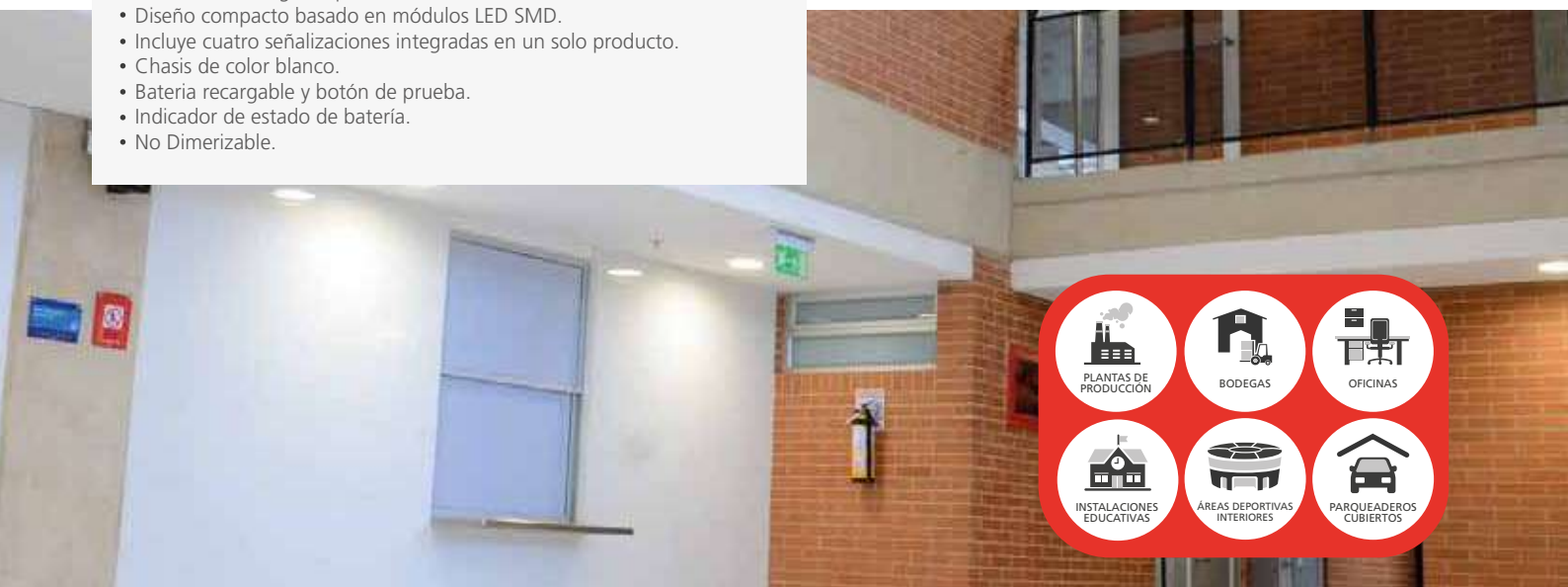

La información contenida corresponde a valores nominales registrados bajo condiciones controladas de tensión y temperatura. Imagen de referencia, Sylvania se reserva el derecho de modificar y/o cambiar este producto o sus especificaciones técnicas sin notificación previa por evolución de la tecnología LED.

LED Emergencia 48 PCS

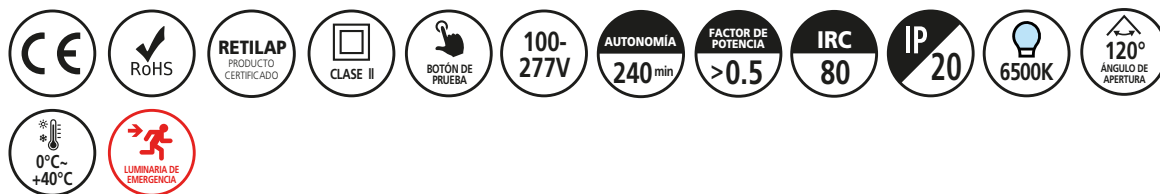

100

ASPECTOS TÉCNICOS

Código	Potencia	Consumo de potencia	Flujo luminoso
P25454	2W	2.8W	200lm

* Vida útil estimada, con mantenimiento del flujo luminoso al 70% (L70), sobre luminaria completa.

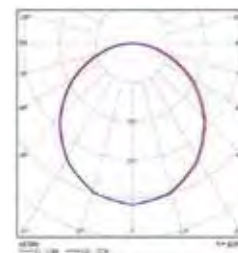
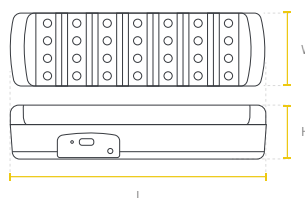

Watt	L(mm)	W(mm)	H(mm)
2W	339	76	78

CARACTERÍSTICAS

- Diseño compacto basado en módulos LED lineales.
- Chasis de color blanco.
- Batería recargable y botón de prueba.
- Indicador de estado de batería.
- Luminaria LED para iluminación de emergencia portable.
- No Dimerizable.

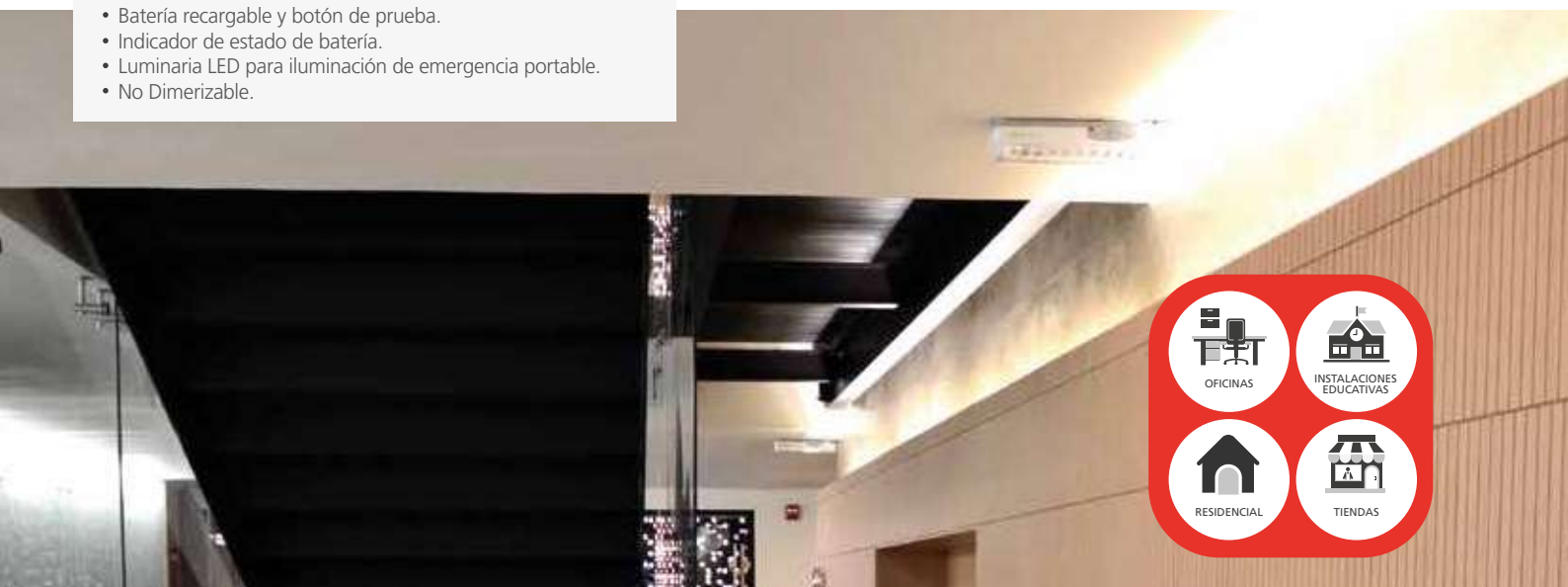

La información contenida corresponde a valores nominales registrados bajo condiciones controladas de tensión y temperatura. Imagen de referencia, Sylvania se reserva el derecho de modificar y/o cambiar este producto o sus especificaciones técnicas sin notificación previa por evolución de la tecnología LED.

LED Emergencia Bala

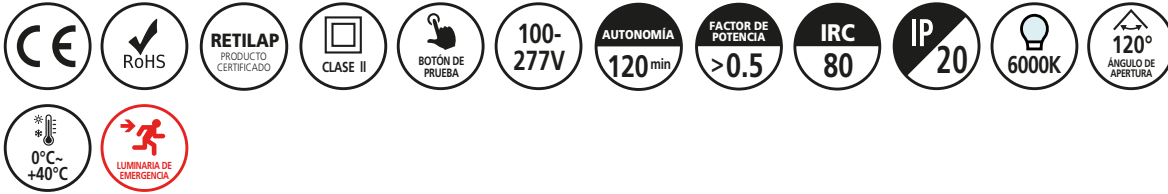

ASPECTOS TÉCNICOS

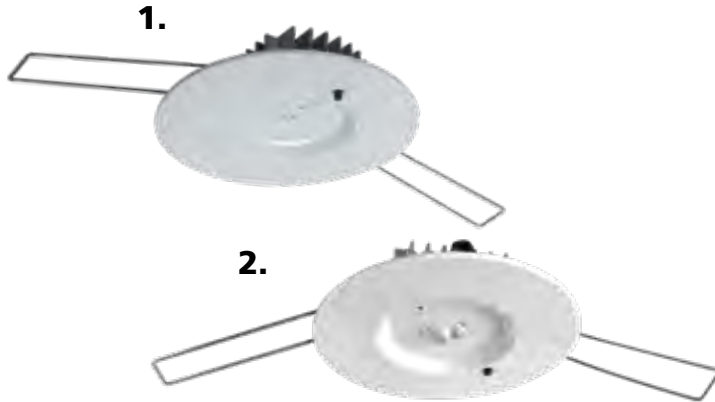

Código	Fotometría	Potencia LED	Consumo de potencia	Flujo luminoso
P26784	1.Simétrica	1.2W	4.5W	170lm
P28306	1.Asimétrica	1.5W	4.5W	170lm

* Vida útil estimada, con mantenimiento del flujo luminoso al 70% (L70), sobre luminaria completa.

CARACTERÍSTICAS

- Bala LED de emergencia con autonomía de 120 minutos.
- Brinda iluminación de evacuación con alta confiabilidad y eficiencia energética.
- Iluminación de emergencia en escaleras, parqueaderos, y pasillos.
- Diseñada para montaje incrustada en cielo raso drywall.
- Indicador de estado de batería.
- Batería recargable y botón de prueba.
- Grado de protección: IP20 para uso en interiores.
- No Dimerizable.



Versión	Ø(mm)	W(mm)
1. / 2.	84	35

VERSIÓN 1. SIMÉTRICA

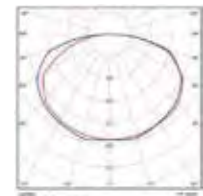

VERSIÓN 2. ASIMÉTRICA

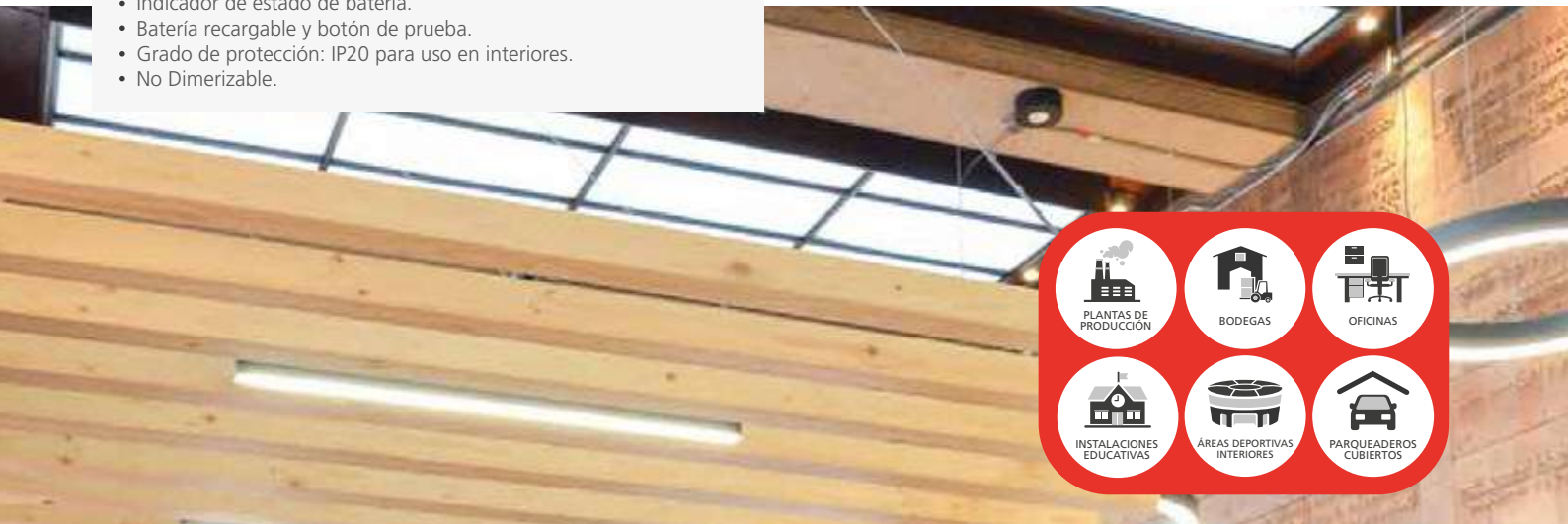
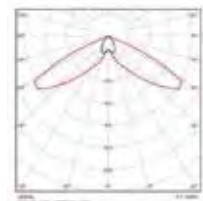

La información contenida corresponde a valores nominales registrados bajo condiciones controladas de tensión y temperatura. Imagen de referencia, Sylvania se reserva el derecho de modificar y/o cambiar este producto o sus especificaciones técnicas sin notificación previa por evolución de la tecnología LED.

LED Hermética Emergencia Anti Polvo

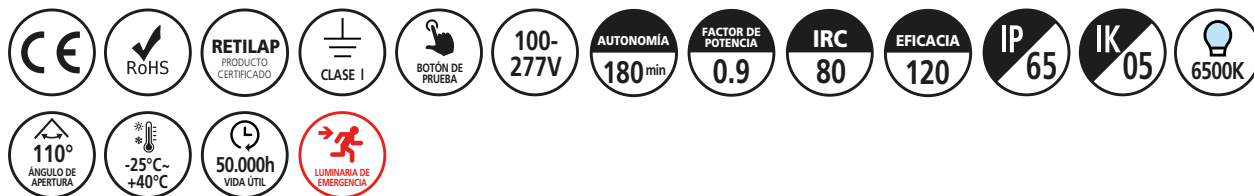

102

ASPECTOS TÉCNICOS

Código	Potencia	Flujo luminoso	Flujo luminoso en emergencia
P23456	36W	4.320lm	690lm

* Vida útil estimada, con mantenimiento del flujo luminoso al 70% (L70), sobre luminaria completa.

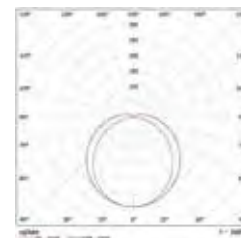

Watt	L(mm)	W(mm)	H(mm)
36W	1200	75	75

CARACTERÍSTICAS

- Luminaria hermética LED módulo para ambientes con alto grado de humedad y suciedad, diseñada con LED de alta eficacia, driver y kit batería de emergencia, reduce los costos de consumo de energía y de mantenimiento.
- Diseño con strip LED y difusor opalizado.
- Chasis en policarbonato resistente al impacto.
- Puede ser usada para la iluminación en emergencia o en caso de fallas en el suministro de energía.
- Autonomía de 180 min.
- No Dimerizable.



La información contenida corresponde a valores nominales registrados bajo condiciones controladas de tensión y temperatura. Imagen de referencia, Sylvania se reserva el derecho de modificar y/o cambiar este producto o sus especificaciones técnicas sin notificación previa por evolución de la tecnología LED.

LED Emergencia R1 SylSecure



ASPECTOS TÉCNICOS

Código	Potencia	Flujo luminoso	Clase de temperatura
P27685	10W	683lm	T4

* Vida útil estimada LM80, TM21, con mantenimiento del flujo luminoso al 70% (L70) a 25°C.

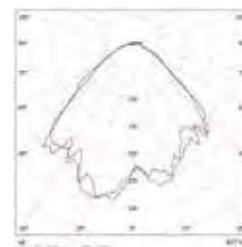
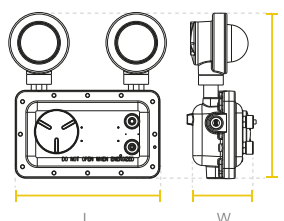

Watt	L(mm)	W(mm)	H(mm)
10W	305	321	170

CARACTERÍSTICAS

- Luminaria LED de emergencia con autonomía de **180 minutos** para ambientes con riesgo de explosión que tienen presencia de vapores, gases inflamables o polvos combustibles, ideal para entornos hostiles y severos donde puede haber presencia de humedad, alta suciedad, polvo, ambientes corrosivos y con vibración.
- Adecuada para áreas clasificadas: Clase I, Div 1, Grupos C y D; Clase I, Div 2, Grupos A, B, C y D; Clase II, Div 1, Grupos E, F y G; Clase II, Div 2, Grupos F y G; Clase III.
- Chasis en aleación de aluminio sin cobre y spots en vidrio resistentes a la corrosión.
- Alta hermeticidad IP66 y lentes resistentes a impactos y choques térmicos.
- Certificación internacional **UL** y **ETL** bajo estándar **UL844** y **UL924**.
- Incluye soporte en acero inoxidable para montaje sobreponer.
- No Dimerizable.



La información contenida corresponde a valores nominales registrados bajo condiciones controladas de tensión y temperatura. Imagen de referencia, Sylvania se reserva el derecho de modificar y/o cambiar este producto o sus especificaciones técnicas sin notificación previa por evolución de la tecnología LED.

LED Lineal SylSecure Emergencia



OTRAS OPCIONES DE COLOR SOBREPEDIDO



ASPECTOS TÉCNICOS

Código	Potencia	Potencia lumin. en emergencia	Flujo luminoso	Flujo lumin. en emergencia	Clase de temperatura
P23738	20W~40W	15W	2.740lm~5.480lm	2.055lm	CID2:T3C; CIID1:T4A

* Vida útil estimada LM80, TM21, con mantenimiento del flujo luminoso al 70% (L70) a 25°C.

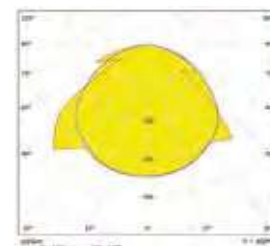
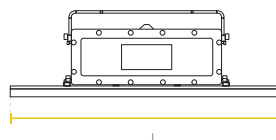

Watt	L(mm)	W(mm)	H(mm)
40W	600	127	205

CARACTERÍSTICAS

- Luminaria LED de emergencia con suplenia de 90 min para ambientes con riesgo de explosión, que tienen presencia de vapores y gases inflamables o polvos combustibles.
- Ideal para entornos: hostiles y severos donde puede haber presencia de humedad, alta suciedad, partículas de polvo, ambientes corrosivos y con vibración.
- Adecuada para áreas clasificadas: Clase I, Div 2, Grupos A, B, C y D; Clase II, Div 1, Grupos E, F y G; Clase III.
Opcional bajo pedido: (Clase I Div1 grupo C y D).
- Chasis en aleación de aluminio, sin cobre y con vidrio templado resistente a la corrosión.
- Alta hermeticidad IP66 y lentes de vidrio resistentes a los impactos y choques térmicos.
- Certificación internacional UL bajo estándar UL844.
- No Dimerizable.



La información contenida corresponde a valores nominales registrados bajo condiciones controladas de tensión y temperatura. Imagen de referencia, Sylvania se reserva el derecho de modificar y/o cambiar este producto o sus especificaciones técnicas sin notificación previa por evolución de la tecnología LED.





***Iluminamos
tus mejores
momentos***

SYLVANIA

Lineales



LED Lineal Mini Continuum | PÁG 108



LED Lineal Continuum | PÁG 109



LED Lineal Batten Elite | PÁG 110



LED Lineal Eco | PÁG 111

Paneles



LED Panel Incrustar Slim | PÁG 112



LED Panel Backlit SQ | PÁG 113

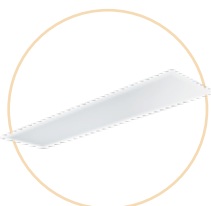

LED Panel Incrustar Slim RC | PÁG 114



LED Panel Backlit RC | PÁG 115



LED Panel Redondo | PÁG 116

Panel de sobreponer



LED Panel Sobreponer RD | PÁG 117



LED Bala Júpiter | PÁG 118



LED Syl Lighter CCT | PÁG 119



LED Spot | PÁG 120



Sensores de Sobreponer | PÁG 121

Balas

Sensores

08. *Sistemas de iluminación* **COMERCIALES Y RESIDENCIAL**

LED Lineal Mini Continuum

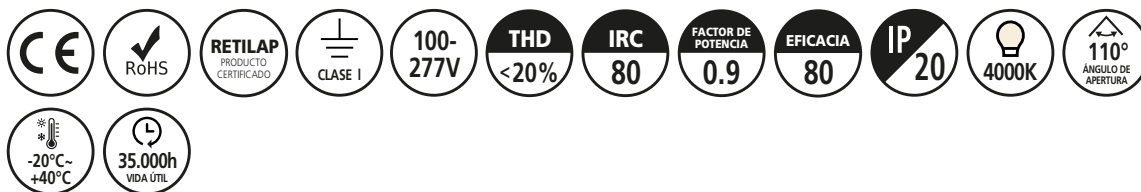

108

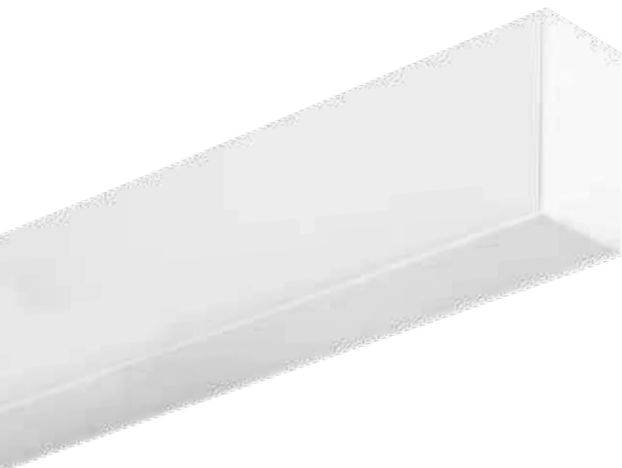

ASPECTOS TÉCNICOS

Código	Tipo de montaje final	Consumo de potencia	Flujo luminoso
P29441	Suspender	20W	1.600lm
P28318	Suspender	40W	3.200lm

* Vida útil estimada, con mantenimiento del flujo luminoso al 70% (L70), sobre luminaria completa.

VERSIÓN 20W

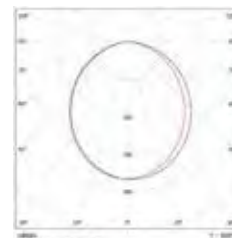

Watt	L(mm)	W(mm)	H(mm)
20W	600	42	65
40W	1200	42	65

VERSIÓN 40W

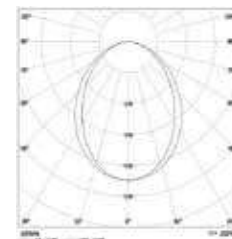

CARACTERÍSTICAS

- Luminaria lineal LED con driver independiente y distribución de luz homogénea sin sombras, proporciona un sistema de iluminación limpio y sencillo.
- Diseño moderno y compacto, equipado con regleta LED y difusor opalizado.
- Perfil de aluminio extruido, acabado en pintura electrostática poliéster.
- No Dimerizable.



La información contenida corresponde a valores nominales registrados bajo condiciones controladas de tensión y temperatura. Imagen de referencia, Sylvania se reserva el derecho de modificar y/o cambiar este producto o sus especificaciones técnicas sin notificación previa por evolución de la tecnología LED.

LED Lineal Continuum



ASPECTOS TÉCNICOS

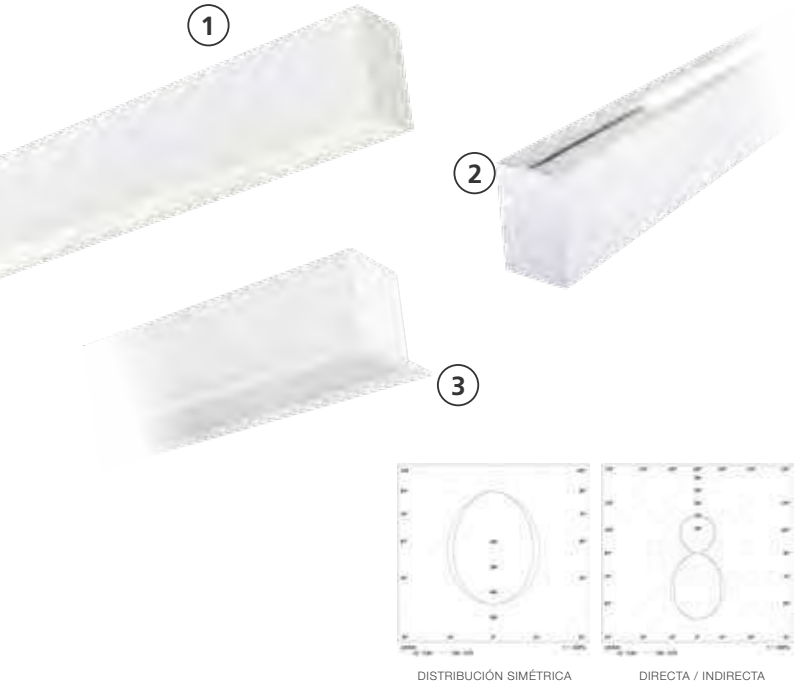

Código	Tipo de montaje final	Consumo de potencia	Flujo luminoso
P37874	1.Suspender	12W~20W	1.250lm~1.850lm
P37875	1.Suspender	15W~40W	1.600lm~3.700lm
P37876	1.Suspender	20W~60W	2.100lm~5.500lm
P37877	1.Suspender	30W~60W	3.150lm~5.650lm
P37878	1.Suspender	60W~80W	6.000lm~7.800lm
P37879	1.Suspender	35W~85W	3.700lm~8.400lm
P37880	1.Suspender	30W~60W	3.200lm~5.800lm
P38042	1.Suspender	60W~95W	6.200lm~9.400lm
P37881	1.Suspender	95W~110W	9.500lm~10.800lm
P38004	2.Suspender D/I	40W	4.000lm
P38011	2.Suspender D/I	60W	6.000lm
P38013	2.Suspender D/I	80W	8.000lm
P38019	2.Suspender D/I	120W	12.000lm
P37882	3.Incrustar	12W~20W	1.250lm~1.850lm
P37883	3.Incrustar	15W~40W	1.600lm~3.700lm
P37884	3.Incrustar	20W~60W	2.100lm~5.500lm
P37885	3.Incrustar	30W~60W	3.150lm~5.650lm
P37886	3.Incrustar	60W~80W	6.000lm~7.800lm
P37887	3.Incrustar	35W~85W	3.700lm~8.400lm
P37888	3.Incrustar	30W~60W	3.200lm~5.800lm
P38043	3.Incrustar	58W~95W	6.000lm~9.400lm
P37889	3.Incrustar	95W~110W	9.500lm~10.800lm

CARACTERÍSTICAS

- Luminaria lineal LED, distribución de luz homogénea sin sombras, para un sistema de iluminación continuo, limpio y sencillo.
- Perfil de aluminio extruido, con acabado en pintura electrostática poliéster.
- Diseño moderno y compacto con strip LED y difusor opalizado fijado a presión.
- LED Driver 0-10V, con opciones de ajuste en corriente de salida.
- Esta versátil solución se puede suspender, sobreponer e incrustar.
- Disponible en longitudes desde 580 mm hasta 3380 mm.
- Opción de unión lateral interna para formar tandem.

* Vida útil estimada, con mantenimiento del flujo luminoso al 70% (L70).
* Consistencia de color 3 MacAdam

Watt	Montaje	L1mm	W1mm	H1mm	Watt	Montaje	L2mm	W2mm	H2mm
20W	Suspender	580	50	80	20W	Incrustar	580	50	69
40W	Suspender	1140	50	80	40W	Incrustar	1140	50	69
60W	Suspender	1700	50	80	60W	Incrustar	1700	50	69
80W	Suspender	2260	50	80	80W	Incrustar	2260	50	69
85W	Suspender	2820	50	80	85W	Incrustar	2820	50	69
95W -110W -120W	Suspender	3380	50	80	95W -110W -120W	Incrustar	3380	50	69

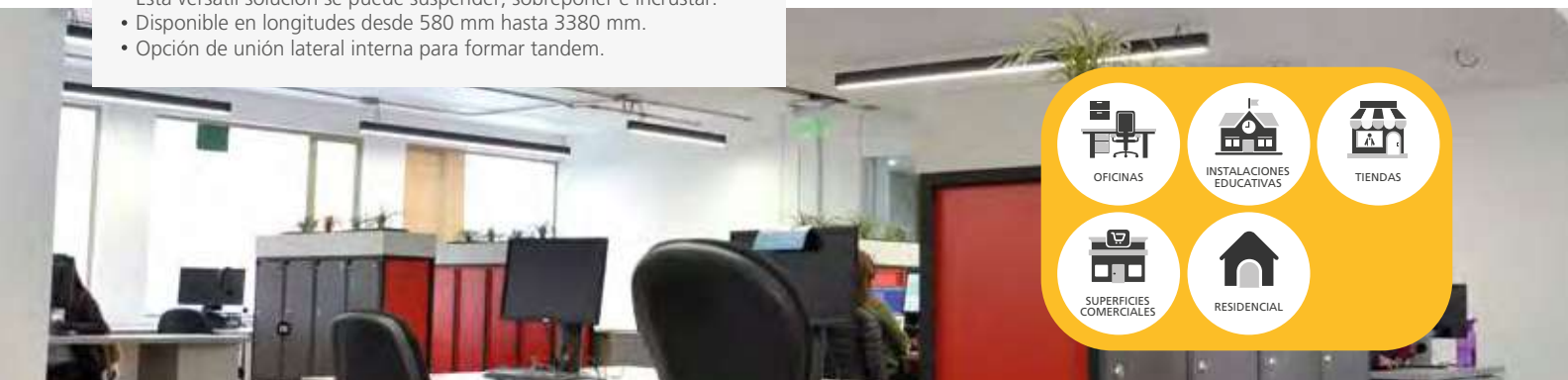

La información contenida corresponde a valores nominales registrados bajo condiciones controladas de tensión y temperatura. Imagen de referencia, Sylvania se reserva el derecho de modificar y/o cambiar este producto o sus especificaciones técnicas sin notificación previa por evolución de la tecnología LED.

LED Lineal Batten E-lite



110



ASPECTOS TÉCNICOS

Código	Consumo de potencia	Flujo luminoso	Eficacia de la luminaria
P29802	8W	800lm	100lm/W
P29804	14W	1.400lm	100lm/W

* Vida útil estimada, con mantenimiento del flujo luminoso al 70% (L70), sobre luminaria completa.



Watt	L(mm)	W(mm)	H(mm)
8W	585	22	31
14W	1185	22	31

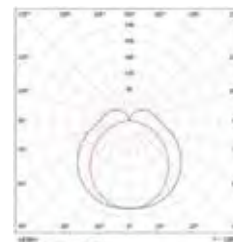

CARACTERÍSTICAS

- Luminaria ideal para aplicaciones de iluminación residencial y comercial.
- Ultra delgada, con alta eficiencia energética.
- Lista para instalar.
- Difusor de policarbonato inyectado.
- Conectividad: Cadenas continuas de luminarias. (Máximo 6 luminarias en conexión continua).
- No Dimerizable.

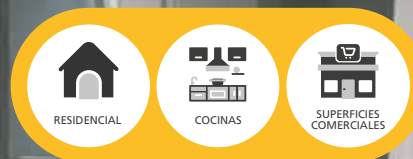

La información contenida corresponde a valores nominales registrados bajo condiciones controladas de tensión y temperatura. Imagen de referencia, Sylvania se reserva el derecho de modificar y/o cambiar este producto o sus especificaciones técnicas sin notificación previa por evolución de la tecnología LED.

LED Lineal Eco



ASPECTOS TÉCNICOS

Código	Potencia	Flujo luminoso
P26773	16W	1.300lm
P26774	32W	2.600lm

* Vida útil estimada, con mantenimiento del flujo luminoso al 70% (L70), sobre luminaria completa.

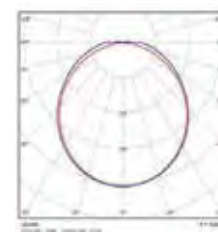

Watt	L(mm)	W(mm)	H(mm)
16W	600	23	75
32W	1200	23	75

CARACTERÍSTICAS

- Luminaria de sobreponer de alta eficiencia diseño moderno, la luz se proyecta de manera uniforme.
- Ideal para iluminación interior, instalaciones residenciales y pequeños comercios.
- Diseño ultra delgado con regleta LED y difusor opalizado.
- Tipo de montaje: Sobreponer.
- Fácil instalación.
- Color: Blanco.
- No Dimerizable.



La información contenida corresponde a valores nominales registrados bajo condiciones controladas de tensión y temperatura. Imagen de referencia, Sylvania se reserva el derecho de modificar y/o cambiar este producto o sus especificaciones técnicas sin notificación previa por evolución de la tecnología LED.

LED Panel Incrustar Slim

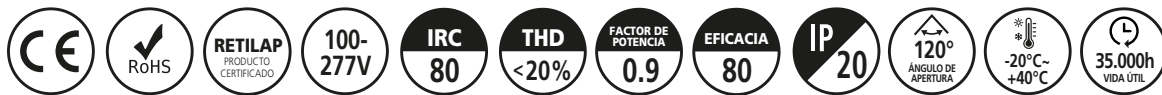

112

ASPECTOS TÉCNICOS

Código	Consumo de potencia	Flujo luminoso	Temp. de color
P27930	40W	3.200lm	4.000K
P27913	40W	3.200lm	6.500K

* Vida útil estimada, con mantenimiento del flujo luminoso al 70% (L70), sobre luminaria completa.

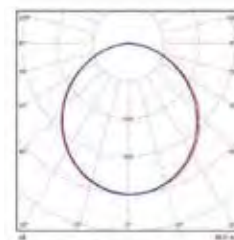
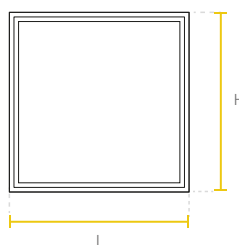

Watt	L(mm)	H(mm)	W(mm)
40W	595	595	8.5

CARACTERÍSTICAS

- Luminaria tipo panel de alta eficacia con diseño ultra delgado y moderno para iluminación interior, oficinas, comercios e instalaciones educativas.
- Bajo consumo de energía, comparado con productos de tecnologías tradicionales.
- Tipo de montaje: Incrustar o descolgar.
- Tipo de distribución: Directo Simétrico.
- Color: Blanco.
- Instalación recesado en marco (marco no incluido) o colgado (no incluye guayas).
- No Dimerizable.



La información contenida corresponde a valores nominales registrados bajo condiciones controladas de tensión y temperatura. Imagen de referencia, Sylvania se reserva el derecho de modificar y/o cambiar este producto o sus especificaciones técnicas sin notificación previa por evolución de la tecnología LED.

LED Panel Backlit SQ

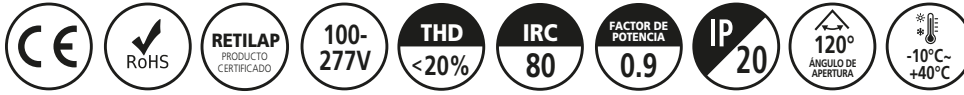

ASPECTOS TÉCNICOS



Código	Consumo de potencia	Flujo luminoso	Eficacia de la luminaria	Temp. de color	Vida* útil
P29580	36W	4.000lm	111lm/W	4.000K	50.000h
P29579	36W	4.000lm	111lm/W	6.500K	50.000h
P29563	40W	3.600lm	90lm/W	4.000K	35.000h
P29562	40W	3.600lm	90lm/W	6.500K	35.000h

* Vida útil estimada, con mantenimiento del flujo luminoso al 70% (L70), sobre luminaria completa.

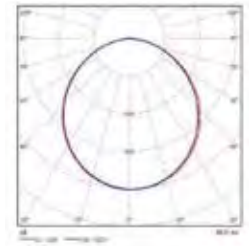
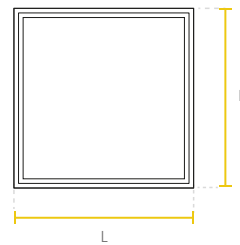

Watt	L(mm)	H(mm)	W(mm)
36W / 40W	595	595	26

CARACTERÍSTICAS

- Luminaria tipo panel de alta eficacia, con un diseño delgado y moderno para iluminación en interiores, oficinas, comercios e instalaciones educativas.
- Bajo consumo de energía, comparado con productos de tecnologías tradicionales.
- Tipo de montaje: Incrustar o colgar.
- Tipo de distribución: Directo Simétrico.
- Color: Blanco.
- Instalación recesado en marco (marco no incluido) o colgado (no incluye guayas).
- No Dimerizable.



La información contenida corresponde a valores nominales registrados bajo condiciones controladas de tensión y temperatura. Imagen de referencia, Sylvania se reserva el derecho de modificar y/o cambiar este producto o sus especificaciones técnicas sin notificación previa por evolución de la tecnología LED.

LED Panel Incrustar Slim RC

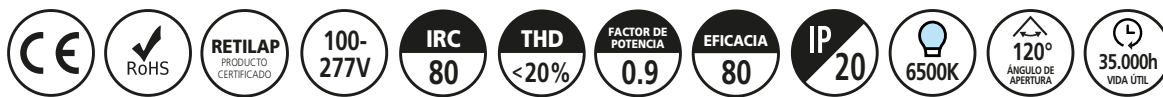

114



ASPECTOS TÉCNICOS

Código	Potencia	Flujo luminoso
P27916	40W	3.200lm

* Vida útil estimada, con mantenimiento del flujo luminoso al 70% (L70), sobre luminaria completa.

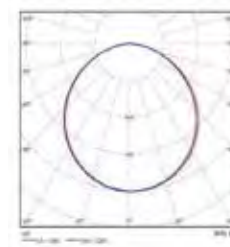
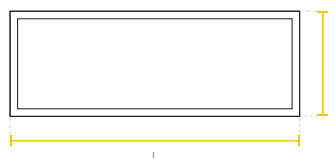

Watt	L(mm)	H(mm)	W(mm)
40W	1195	295	8.5

CARACTERÍSTICAS

- Luminaria tipo panel de alta eficacia, con un diseño ultra delgado y moderno para iluminación en interiores, oficinas, comercios e instalaciones educativas.
- Bajo consumo de energía, comparado con productos de tecnologías tradicionales.
- Tipo de montaje: Incrustar o descolgar.
- Tipo de distribución: Directo Simétrico.
- Color: Blanco.
- Instalación recesado en marco (marco no incluido) o colgado (no incluye guayas).
- No Dimerizable.



La información contenida corresponde a valores nominales registrados bajo condiciones controladas de tensión y temperatura. Imagen de referencia, Sylvania se reserva el derecho de modificar y/o cambiar este producto o sus especificaciones técnicas sin notificación previa por evolución de la tecnología LED.

LED Panel Backlit RC



ASPECTOS TÉCNICOS



Código	Consumo de potencia	Flujo luminoso	Temp. de color
P29564	40W	3.600lm	6.500K

* Vida útil estimada, con mantenimiento del flujo luminoso al 70% (L70), sobre luminaria completa.

CARACTERÍSTICAS

- Luminaria tipo panel de alta eficacia, con un diseño delgado y moderno para iluminación en interiores, oficinas, comercios e instalaciones educativas.
- Bajo consumo de energía, comparado con productos de tecnologías tradicionales.
- Tipo de montaje: Incrustar o descolgar.
- Tipo de distribución: Directo Simétrico.
- Color: Blanco.
- Instalación recesado en marco (marco no incluido) o colgado (no incluye guayas).
- No Dimerizable.

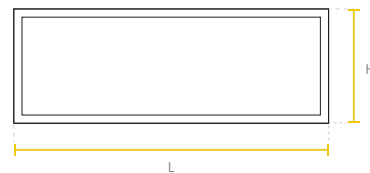

Watt	L(mm)	H(mm)	W(mm)
40W	1195	295	26



La información contenida corresponde a valores nominales registrados bajo condiciones controladas de tensión y temperatura. Imagen de referencia, Sylvania se reserva el derecho de modificar y/o cambiar este producto o sus especificaciones técnicas sin notificación previa por evolución de la tecnología LED.

LED Panel RD

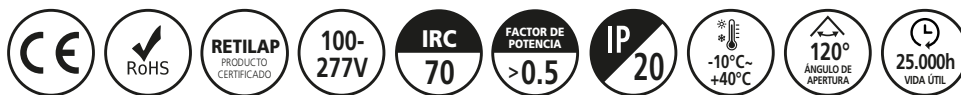

ASPECTOS TÉCNICOS

Código	Consumo de potencia	Flujo luminoso	Eficacia de la luminaria	Temp. de color
P27359	3W	150lm	50lm/W	3.000K
P27360	3W	150lm	50lm/W	6.500K
P26865	6W	360lm	60lm/W	3.000K
P26544	6W	360lm	60lm/W	6.500K
P24611	9W	630lm	70lm/W	3.000K
P24616	9W	630lm	70lm/W	4.000K
P24336	9W	630lm	70lm/W	6.500K
P24612	12W	840lm	70lm/W	3.000K
P24628	12W	840lm	70lm/W	4.000K
P24337	12W	840lm	70lm/W	6.500K
P24613	18W	1.260lm	70lm/W	3.000K
P24629	18W	1.260lm	70lm/W	4.000K
P24338	18W	1.260lm	70lm/W	6.500K
P24630	24W	1.650lm	69lm/W	4.000K
P24339	24W	1.680lm	65lm/W	6.500K
P40126	30W	2.100lm	70lm/W	4.000K
P26378	30W	2.100lm	70lm/W	6.500K
P40094	35W	2.450lm	70lm/W	6.500K

* Vida útil estimada, con mantenimiento del flujo luminoso al 70% (L70), sobre luminaria completa.



Watt	Ø(°)	Watt	Ø(°)
3W	Ø 90x20	18W	Ø 225x25
6W	Ø 120x20	24W / 30W	Ø 295x25
9W	Ø 148x20	35W	Ø 295x15

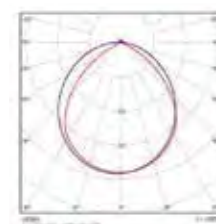

CARACTERÍSTICAS

- Luminaria redonda tipo panel de alta eficacia, con un diseño ultra delgado y moderno apta para iluminación en interiores, oficinas, comercios e instalaciones educativas.
- Bajo consumo de energía, un ahorro en comparación con productos de tecnologías tradicionales.
- Marco moldeado a presión con difusor opalizado.
- Tipo de distribución: Directo Simétrico.
- Tipo de montaje: Incrustar (resortes incluidos).
- No Dimerizable.



La información contenida corresponde a valores nominales registrados bajo condiciones controladas de tensión y temperatura. Imagen de referencia, Sylvania se reserva el derecho de modificar y/o cambiar este producto o sus especificaciones técnicas sin notificación previa por evolución de la tecnología LED.



LED Panel Sobreponer RD



ASPECTOS TÉCNICOS



Código	Consumo de potencia	Flujo luminoso	Eficacia de la luminaria	Temp. de color
P40128	6W	390lm	65lm/W	4.000K
P26395	6W	390lm	65lm/W	6.500K
P26396	12W	840lm	70lm/W	4.000K
P27179	12W	840lm	70lm/W	6.500K
P26397	18W	1.350lm	75lm/W	4.000K
P27180	18W	1.350lm	70lm/W	6.500K
P26398	24W	1.920lm	80lm/W	4.000K
P27181	24W	1.920lm	70lm/W	6.500K
P40127	30W	2.100lm	70lm/W	4.000K
P26379	30W	2.100lm	70lm/W	6.500K
P40095	35W	2.450lm	70lm/W	6.500K

* Vida útil estimada, con mantenimiento del flujo luminoso al 70% (L70), sobre luminaria completa.

CARACTERÍSTICAS

- Luminaria tipo aplique LED de sobreponer, diseño compacto para uso interior, proyección uniforme de luz, reduce los costos de consumo de energía y de mantenimiento.
- Diseño moderno con fuente LED SMD de alta eficacia y difusor opalizado.
- Liviano con disipador de calor integrado.
- Alto flujo luminoso en tamaño compacto.
- No Dimerizable.

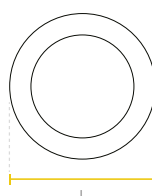

Watt	Ø(mm)	W(mm)
6W	120	32
12W	170	32
18W	225	32
24W / 30W	300	32
35W	295	28

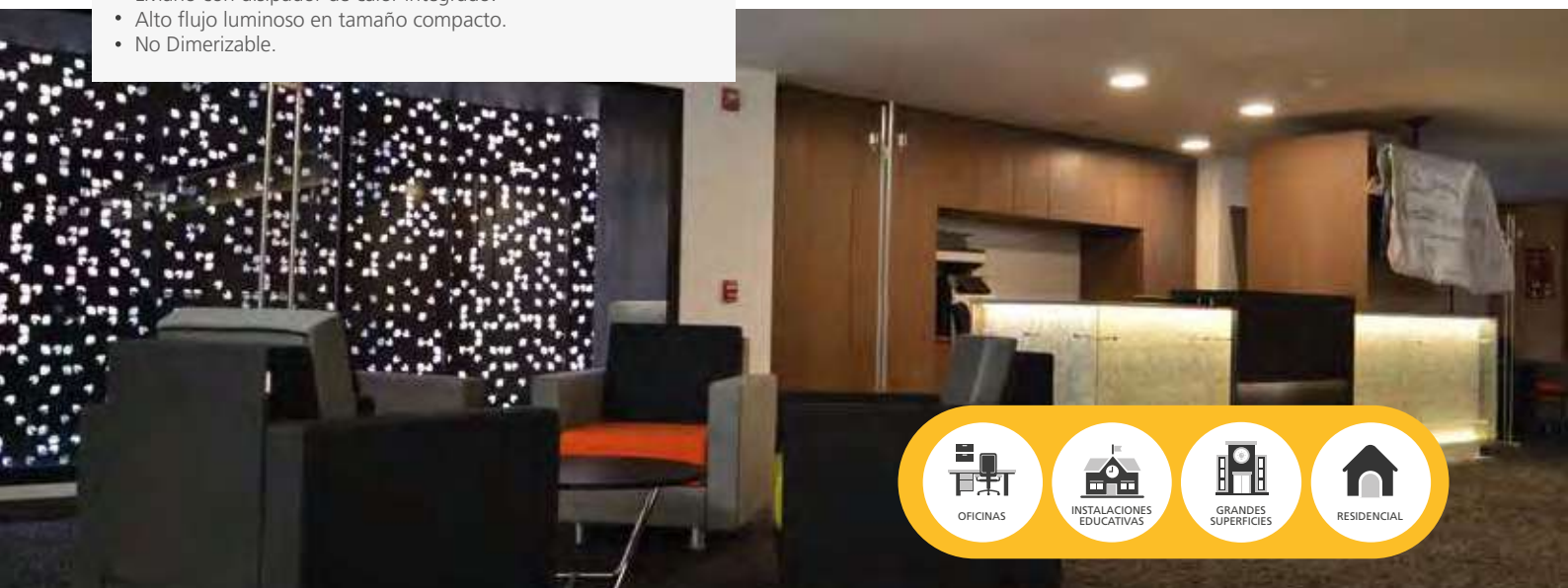
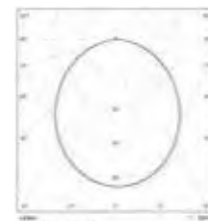

La información contenida corresponde a valores nominales registrados bajo condiciones controladas de tensión y temperatura. Imagen de referencia, Sylvania se reserva el derecho de modificar y/o cambiar este producto o sus especificaciones técnicas sin notificación previa por evolución de la tecnología LED.

LED Bala Jupiter

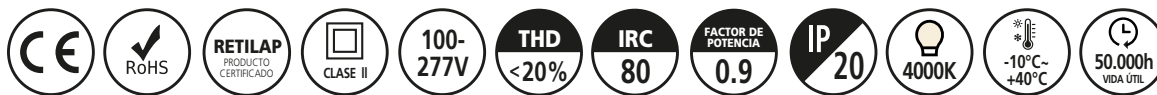

ASPECTOS TÉCNICOS

Código	Consumo de potencia	Flujo luminoso	Eficacia de la luminaria	Ang. de apertura
P25265	15W	1.400lm	93lm/W	70°
P25266	20W	1.900lm	95lm/W	70°
P25267	30W	2.900lm	97lm/W	70°
P29817	50W	4.500lm	90lm/W	85°

* Vida útil estimada, con mantenimiento del flujo luminoso al 70% (L70), sobre luminaria completa.

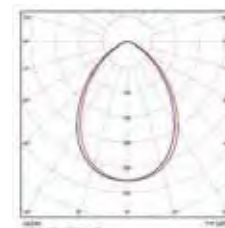
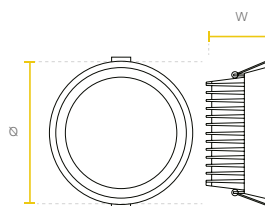

Watt	Ø(mm)	W(mm)
15W	130	72
20W	165	89
30W	185	95
50W	280	123

CARACTERÍSTICAS

- Luminaria LED tipo bala, con un excelente ahorro de energía y reproducción de color, con haz de luz amplio para instalaciones en salas de juntas, oficinas, iluminación comercial, auditorios y salas de exhibición.
- Iluminación con bajo nivel de deslumbramiento, ambientes más confortables.
- Difusor opalizado y recesado.
- No Dimerizable.



La información contenida corresponde a valores nominales registrados bajo condiciones controladas de tensión y temperatura. Imagen de referencia, Sylvania se reserva el derecho de modificar y/o cambiar este producto o sus especificaciones técnicas sin notificación previa por evolución de la tecnología LED.

LED Syl Lighter CCT



ASPECTOS TÉCNICOS

Código	Consumo de potencia	Flujo luminoso	Temperatura de color
P26118	22W / 15W / 10W	1.850lm / 1.260lm / 840lm	2700K / 3000K / 3500K / 4000K / 5000K

* Vida útil estimada, con mantenimiento del flujo luminoso al 70% (L70), sobre luminaria completa.

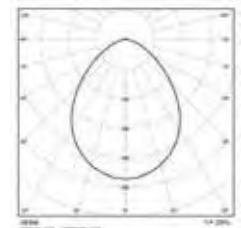
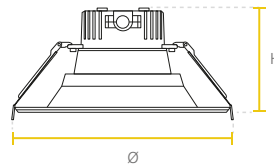

Código	Ø(mm)	H(mm)
P26118	209	101

CARACTERÍSTICAS

- Luminaria tipo Bala LED recesada UL con ajuste manual de potencia y cambio de color de temperatura, excelente reproducción de color y driver dimerizable independiente.
- Montaje de incrustar en cielo raso, con resortes de fijación.
- Proyección uniforme de la luz con bajo deslumbramiento, reduce los costos de consumo de energía y de mantenimiento.
- Diseño moderno con fuente LED SMD, difusor opalizado y recesado.
- Selección manual de potencias y de temperatura.
- Ganchos de sujeción con resorte para fácil instalación.



La información contenida corresponde a valores nominales registrados bajo condiciones controladas de tensión y temperatura. Imagen de referencia, Sylvania se reserva el derecho de modificar y/o cambiar este producto o sus especificaciones técnicas sin notificación previa por evolución de la tecnología LED.

LED Spot



120

ASPECTOS TÉCNICOS



Código	Consumo de potencia	Flujo luminoso	Temp. de color	Ang. de apertura
P23208	5W	400lm	3.000K	38°
P23210	7W	560lm	3.000K	38°
P23211	7W	560lm	6.500K	38°

* Vida útil estimada, con mantenimiento del flujo luminoso al 70% (L70), sobre luminaria completa.

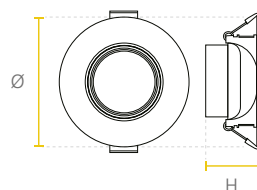

Watt	Ø(mm)	H(mm)
5W / 7W	90	42

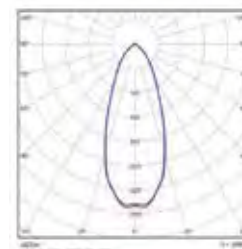

CARACTERÍSTICAS

- Luminaria tipo bala LED con driver integrado.
- Montaje de incrustar en cielo raso, con clip de fijación.
- Reduce los costos de consumo de energía y de mantenimiento.
- Diseño moderno con fuente LED SMD y difusor recesado opalizado.
- Excelente confort visual.
- Alto flujo luminoso en tamaño compacto.
- No Dimerizable.



La información contenida corresponde a valores nominales registrados bajo condiciones controladas de tensión y temperatura. Imagen de referencia, Sylvania se reserva el derecho de modificar y/o cambiar este producto o sus especificaciones técnicas sin notificación previa por evolución de la tecnología LED.

Sensores de Sobreponer



ASPECTOS TÉCNICOS

Código	Descripción	Capacidad máxima	Tipo de montaje
P29352	1. SENSOR 360D SOBREPONER MINI	Hasta 100W LED	Sobreponer
P29353	1. SENSOR 360D SOBREPONER	Hasta 100W LED	Sobreponer

*Información sujeta a cambios sin previo aviso.
 *El sensor requiere línea de vista directa con el usuario. Para fuente LED, el retardo de apagado debe estar ajustado al máximo.
 *El rango de detección puede verse afectado conforme la temperatura aumente, esto debido a que funciona con tecnología de infrarrojo PIR.

CARACTERÍSTICAS

- Sensores para automatización de la iluminación.
- Evita el desperdicio de energía eléctrica en espacios sin ocupante o con suficiente luz natural.
- Sensor tipo PIR, lentes de fresnel y fotocelda.
- Chasis en polímero ABS.
- Rango de luz ambiente: Ajustable entre 10 luxes y 2000 luxes.
- Retardo de apagado: Ajustable entre 10 segundos a 7 minutos.
- Ángulo de detección de 360°.
- Alcance de detección del sensor de 3m (<25 °C)*.
- * El sensor requiere línea de vista directa con el usuario. Para la fuente LED, el retardo de apagado debe estar ajustado al máximo.
- * El rango de detección puede verse afectado conforme la temperatura aumente, esto debido a que funciona con tecnología de infrarrojo PIR.

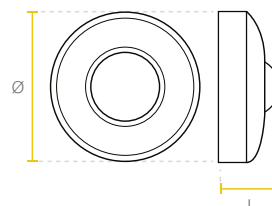

Versión	Ø(mm)	L(mm)
1. SENSOR SP MINI	75	27.6
2. SENSOR SP	118	55



La información contenida corresponde a valores nominales registrados bajo condiciones controladas de tensión y temperatura. Imagen de referencia, Sylvania se reserva el derecho de modificar y/o cambiar este producto o sus especificaciones técnicas sin notificación previa por evolución de la tecnología LED.

Iluminación con estilo propio

SYLVANIA



Art Light



LED Brio | PÁG 124



LED Deco Step | PÁG 125



LED Sirius Single / Double | PÁG 126



LED Antar Single / Double RD | PÁG 127



LED Antar Single / Double SQ | PÁG 128



LED Azzart RD | PÁG 129



LED Azzart SQ | PÁG 130



LED Astro RD | PÁG 131



LED Astro SQ | PÁG 132



LED Astro RC | PÁG 133



LED Moon | PÁG 134



LED Artik | PÁG 135

09. Iluminación Decorativa LED ART LIGHT

LED Brio



ASPECTOS TÉCNICOS

Código	Tipo de montaje final	Consumo de potencia	Flujo luminoso
P29953	Sobreponer muro	3W	200lm

* Vida útil estimada, con mantenimiento del flujo luminoso al 70% (L70), sobre luminaria completa.

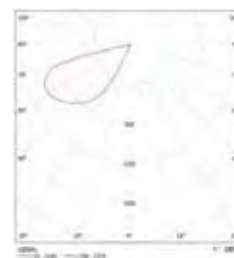
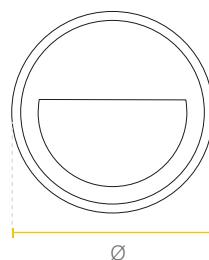

Watt	Ø(mm)	W(mm)
3W	110	15

CARACTERÍSTICAS

- Luminaria LED tipo aplique de pared.
- Su diseño compacto proporciona una salida de luz uniforme y bajo consumo de energía.
- Diseño moderno con fuente LED y difusor opalizado.



La información contenida corresponde a valores nominales registrados bajo condiciones controladas de tensión y temperatura. Imagen de referencia, Sylvania se reserva el derecho de modificar y/o cambiar este producto o sus especificaciones técnicas sin notificación previa por evolución de la tecnología LED.

LED Deco Step



ASPECTOS TÉCNICOS

Código	Tipo de montaje final	Consumo de potencia	Flujo luminoso
P29954	Sobreponer muro	4W	240lm

* Vida útil estimada, con mantenimiento del flujo luminoso al 70% (L70), sobre luminaria completa.

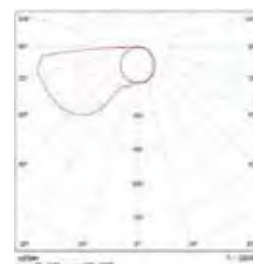
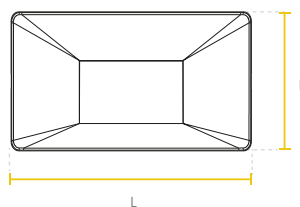

Watt	L(mm)	W(mm)	H(mm)
4W	190	13	90

CARACTERÍSTICAS

- Luminaria LED tipo aplique de pared.
- Su diseño compacto proporciona una salida de luz uniforme y bajo consumo de energía.
- Diseño moderno con fuente LED y difusor opalizado.



La información contenida corresponde a valores nominales registrados bajo condiciones controladas de tensión y temperatura. Imagen de referencia, Sylvania se reserva el derecho de modificar y/o cambiar este producto o sus especificaciones técnicas sin notificación previa por evolución de la tecnología LED.

LED Sirius Single / Double



ASPECTOS TÉCNICOS

Código	Descripción	Tipo de montaje final	Consumo de potencia	Flujo luminoso
P29955	1. LED SIRIUS SINGLE	Sobreponer muro	6W	600lm
P29956	2. LED SIRIUS DOUBLE	Sobreponer muro	12W	1200lm

* Vida útil estimada, con mantenimiento del flujo luminoso al 70% (L70), sobre luminaria completa.

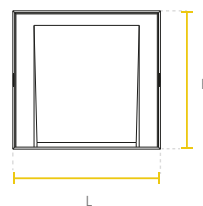

Watt	L(mm)	W(mm)	H(mm)
6W	75	80	63
12W	144	80	63

CARACTERÍSTICAS

- Luminaria LED tipo aplique de pared.
- Su diseño compacto proporciona una salida de luz uniforme y bajo consumo de energía.
- Diseño moderno con fuente LED.



La información contenida corresponde a valores nominales registrados bajo condiciones controladas de tensión y temperatura. Imagen de referencia, Sylvania se reserva el derecho de modificar y/o cambiar este producto o sus especificaciones técnicas sin notificación previa por evolución de la tecnología LED.

LED Antar Single / Double RD



1



2



ASPECTOS TÉCNICOS

Código	Descripción	Tipo de montaje final	Consumo de potencia	Flujo luminoso
P29957	1. LED ANTAR SINGLE RD	Sobreponer muro	9W	800lm
P29958	2. LED ANTAR DOUBLE RD	Sobreponer muro	18W	1600lm

* Vida útil estimada, con mantenimiento del flujo luminoso al 70% (L70), sobre luminaria completa.

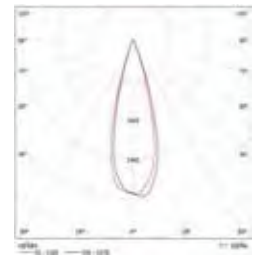
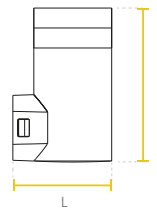

Watt	L(mm)	W(mm)	H(mm)
9W	99	78	154
18W	99	78	240

CARACTERÍSTICAS

- Luminaria LED tipo aplique de pared.
- Su diseño compacto proporciona una salida de luz uniforme y bajo consumo de energía.
- Diseño moderno con fuente LED y difusor opalizado.

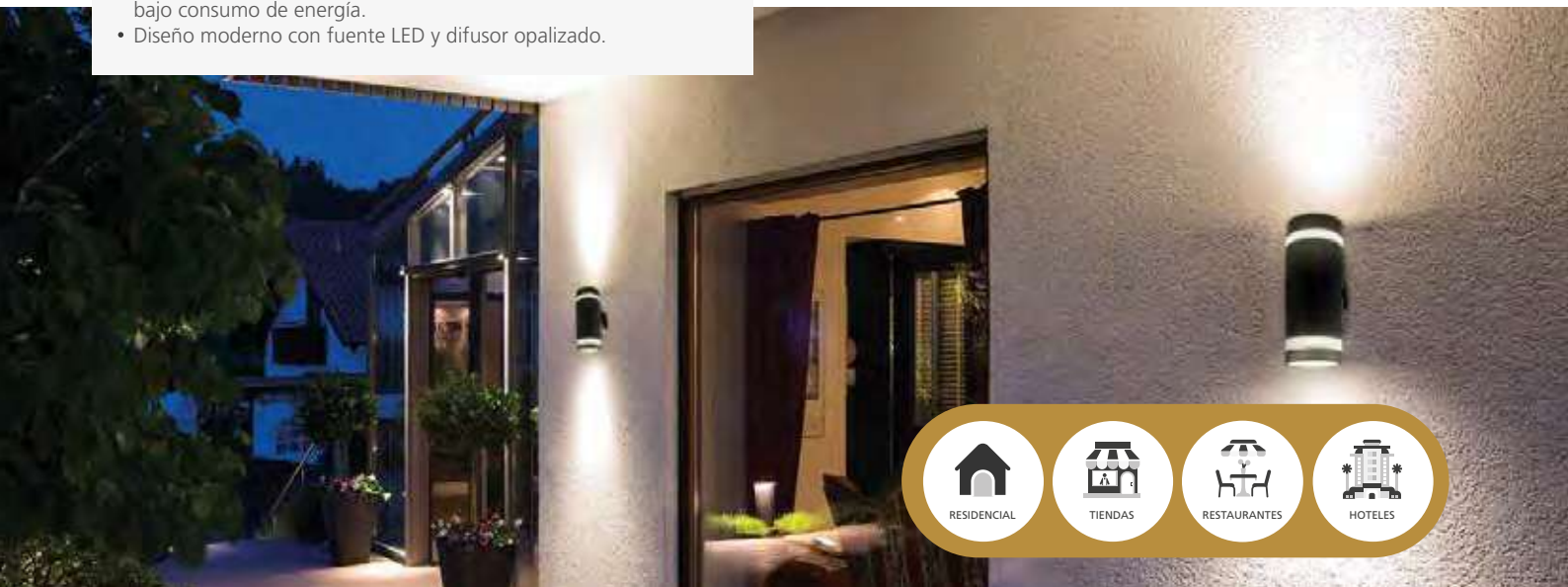

La información contenida corresponde a valores nominales registrados bajo condiciones controladas de tensión y temperatura. Imagen de referencia, Sylvania se reserva el derecho de modificar y/o cambiar este producto o sus especificaciones técnicas sin notificación previa por evolución de la tecnología LED.

LED Antar Single / Double SQ



128

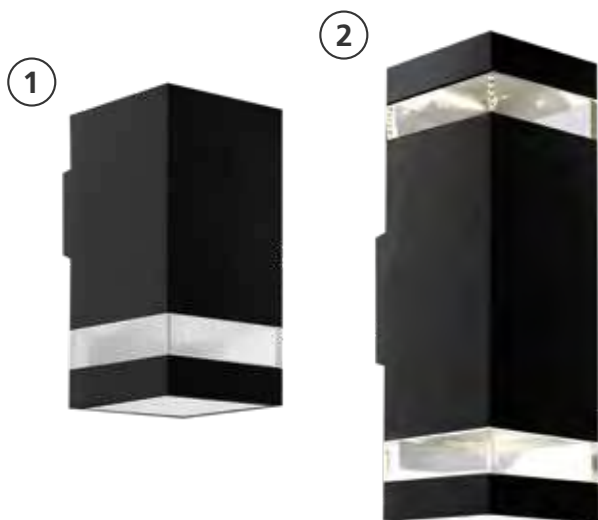

ASPECTOS TÉCNICOS

Código	Descripción	Tipo de montaje final	Consumo de potencia	Flujo luminoso
P29959	1. LED ANTAR SINGLE SQ	Sobreponer muro	9W	800lm
P29960	2. LED ANTAR DOUBLE SQ	Sobreponer muro	18W	1600lm

* Vida útil estimada, con mantenimiento del flujo luminoso al 70% (L70), sobre luminaria completa.

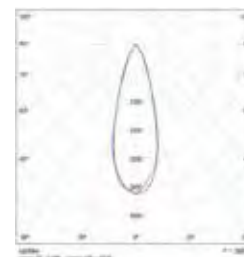
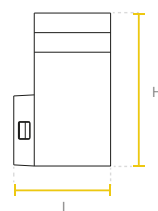

Watt	L(mm)	W(mm)	H(mm)
9W	99	78	156
18W	99	78	240

CARACTERÍSTICAS

- Luminaria LED tipo aplique de pared.
- Su diseño compacto proporciona una salida de luz uniforme y bajo consumo de energía.
- Diseño moderno con fuente LED y difusor opalizado.

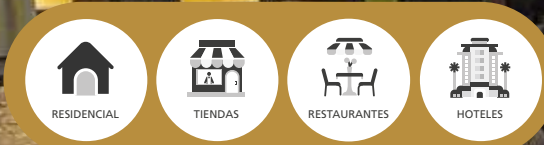

La información contenida corresponde a valores nominales registrados bajo condiciones controladas de tensión y temperatura. Imagen de referencia, Sylvania se reserva el derecho de modificar y/o cambiar este producto o sus especificaciones técnicas sin notificación previa por evolución de la tecnología LED.

LED Azzart RD



ASPECTOS TÉCNICOS

Código	Tipo de montaje final	Consumo de potencia	Flujo luminoso
P29961	Sobreponer muro	15W	1200lm

* Vida útil estimada, con mantenimiento del flujo luminoso al 70% (L70), sobre luminaria completa.

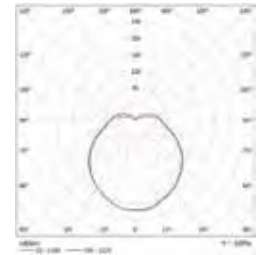
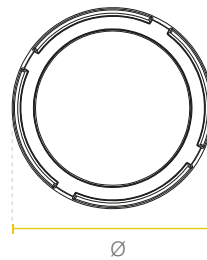

Watt	Ø(mm)	W(mm)
15W	170	111

CARACTERÍSTICAS

- Luminaria LED tipo aplique de pared.
- Su diseño compacto proporciona una salida de luz uniforme y bajo consumo de energía.
- Diseño moderno con fuente LED y difusor opalizado.



La información contenida corresponde a valores nominales registrados bajo condiciones controladas de tensión y temperatura. Imagen de referencia, Sylvania se reserva el derecho de modificar y/o cambiar este producto o sus especificaciones técnicas sin notificación previa por evolución de la tecnología LED.

LED Azzart SQ



ASPECTOS TÉCNICOS

Código	Tipo de montaje final	Consumo de potencia	Flujo luminoso
P29962	Sobreponer muro	15W	1200lm

* Vida útil estimada, con mantenimiento del flujo luminoso al 70% (L70), sobre luminaria completa.

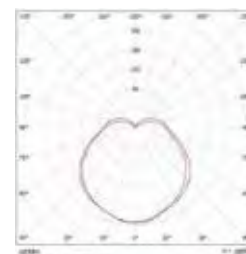
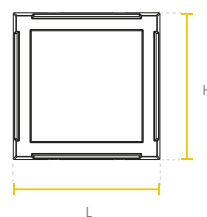

Watt	L(mm)	W(mm)	H(mm)
15W	161	111	161

CARACTERÍSTICAS

- Luminaria LED tipo aplique de pared.
- Su diseño compacto proporciona una salida de luz uniforme y bajo consumo de energía.
- Diseño moderno con fuente LED y difusor opalizado.

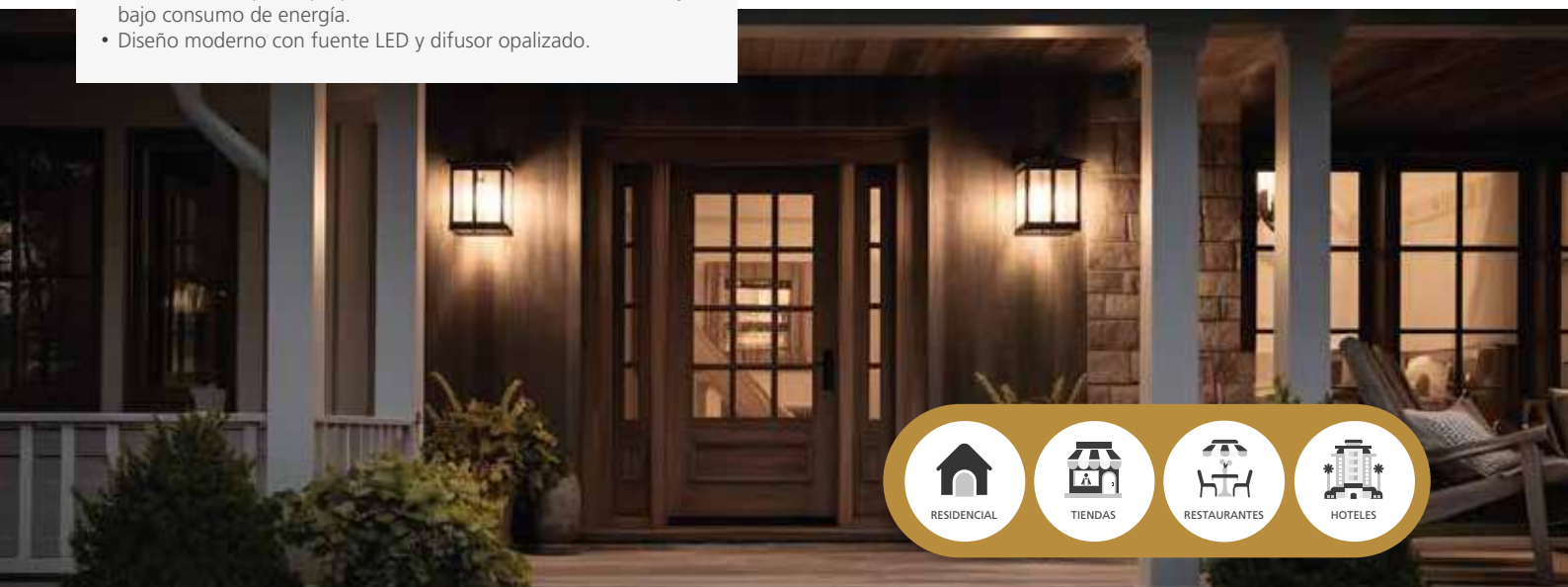

La información contenida corresponde a valores nominales registrados bajo condiciones controladas de tensión y temperatura. Imagen de referencia, Sylvania se reserva el derecho de modificar y/o cambiar este producto o sus especificaciones técnicas sin notificación previa por evolución de la tecnología LED.

LED Astro RD



ASPECTOS TÉCNICOS

Código	Tipo de montaje final	Consumo de potencia	Flujo luminoso
P29963	Sobreponer muro	15W	1000lm

* Vida útil estimada, con mantenimiento del flujo luminoso al 70% (L70), sobre luminaria completa.

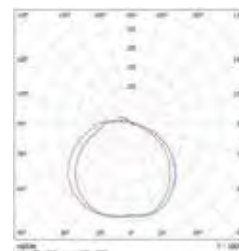
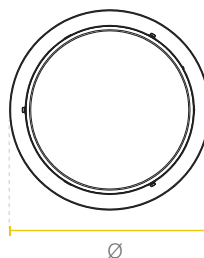

Watt	Ø(mm)	W(mm)
15W	165	100

CARACTERÍSTICAS

- Luminaria LED tipo aplique de pared.
- Su diseño compacto proporciona una salida de luz uniforme y bajo consumo de energía.
- Diseño moderno con fuente LED y difusor opalizado.

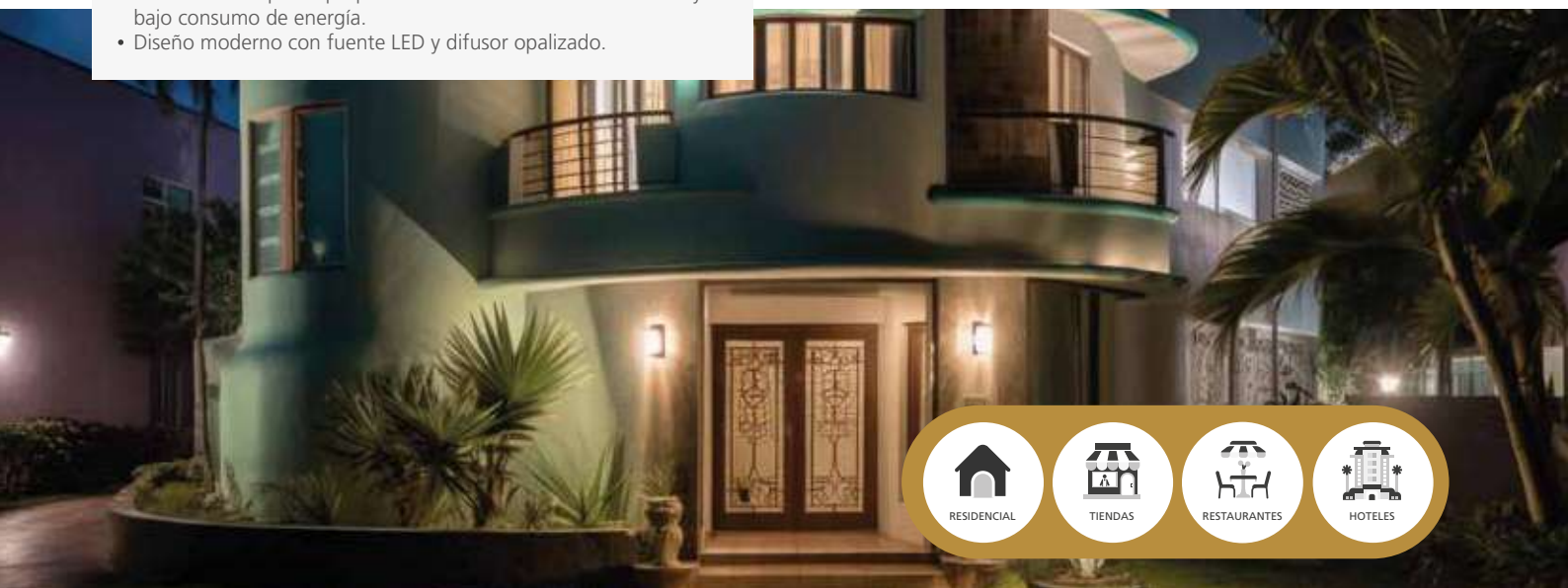

La información contenida corresponde a valores nominales registrados bajo condiciones controladas de tensión y temperatura. Imagen de referencia, Sylvania se reserva el derecho de modificar y/o cambiar este producto o sus especificaciones técnicas sin notificación previa por evolución de la tecnología LED.

LED Astro SQ



ASPECTOS TÉCNICOS

Código	Tipo de montaje final	Consumo de potencia	Flujo luminoso
P29964	Sobreponer muro	15W	1000lm

* Vida útil estimada, con mantenimiento del flujo luminoso al 70% (L70), sobre luminaria completa.

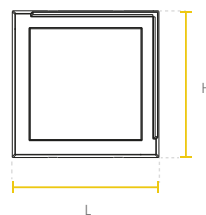

Watt	L(mm)	W(mm)	H(mm)
15W	160	100	160

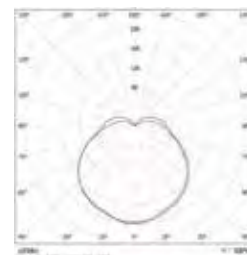

CARACTERÍSTICAS

- Luminaria LED tipo aplique de pared.
- Su diseño compacto proporciona una salida de luz uniforme y bajo consumo de energía.
- Diseño moderno con fuente LED y difusor opalizado.

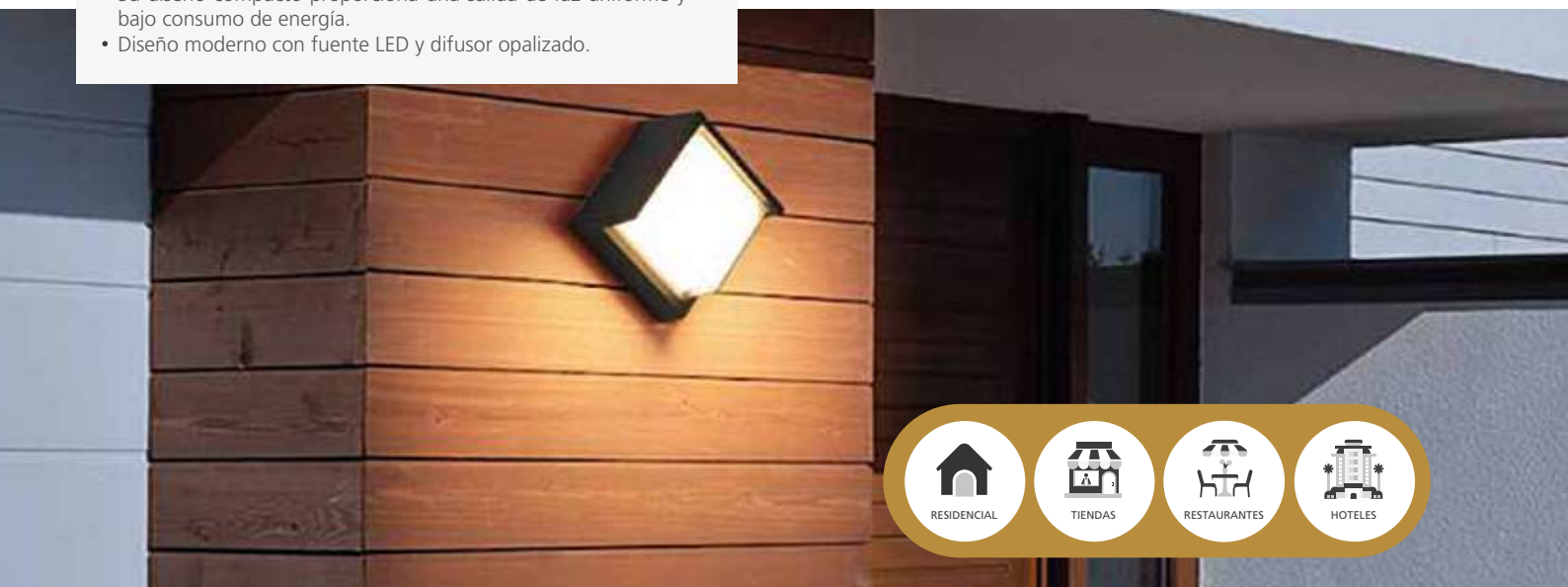

La información contenida corresponde a valores nominales registrados bajo condiciones controladas de tensión y temperatura. Imagen de referencia, Sylvania se reserva el derecho de modificar y/o cambiar este producto o sus especificaciones técnicas sin notificación previa por evolución de la tecnología LED.

LED Astro RC



ASPECTOS TÉCNICOS



Código	Tipo de montaje final	Consumo de potencia	Flujo luminoso
P29965	Sobreponer muro	24W	1800lm

* Vida útil estimada, con mantenimiento del flujo luminoso al 70% (L70), sobre luminaria completa.

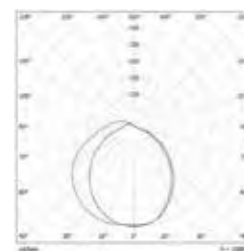

Watt	L(mm)	W(mm)	H(mm)
24W	320	100	130

CARACTERÍSTICAS

- Luminaria LED tipo aplique de pared.
- Su diseño compacto proporciona una salida de luz uniforme y bajo consumo de energía.
- Diseño moderno con fuente LED y difusor opalizado.

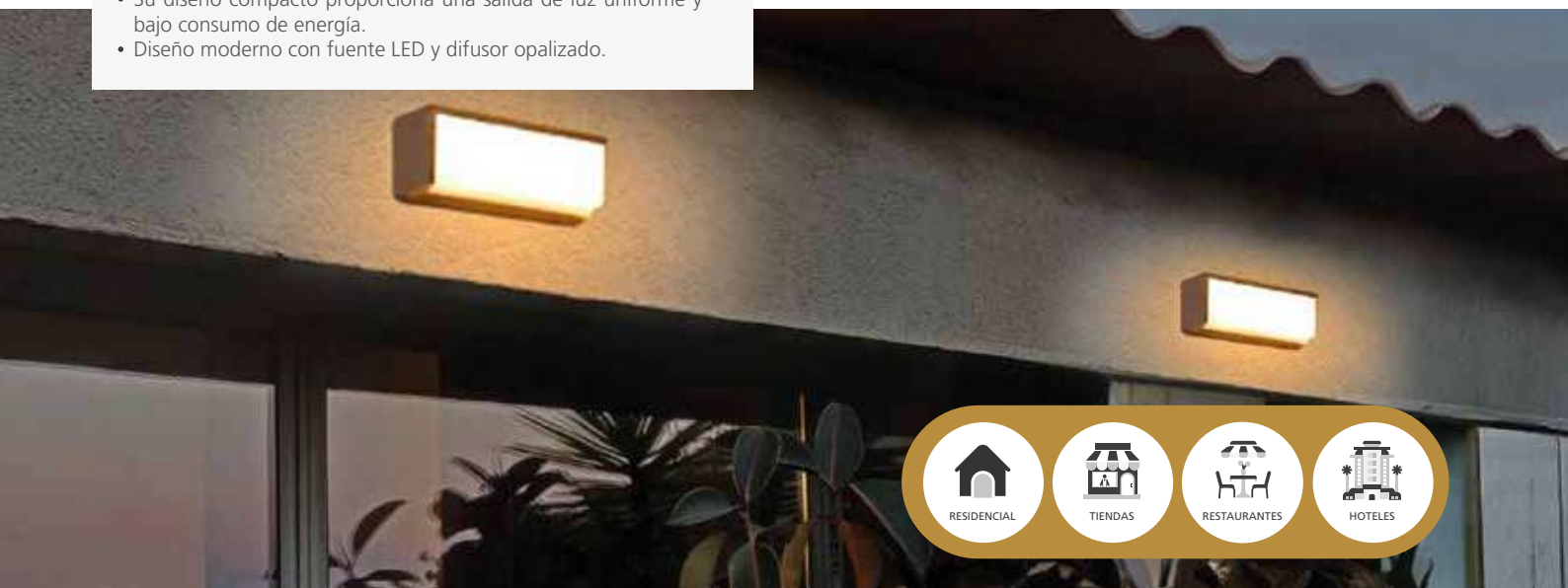

La información contenida corresponde a valores nominales registrados bajo condiciones controladas de tensión y temperatura. Imagen de referencia, Sylvania se reserva el derecho de modificar y/o cambiar este producto o sus especificaciones técnicas sin notificación previa por evolución de la tecnología LED.

LED Moon



100-240V

THD 120%

IRC 70

FACTOR DE POTENCIA 0.5

EFICACIA 100

IP 65

IK 06

3000K

110° ANGULO DE APERTURA

-20°C ~ +40°C

25.000h VIDA ÚTIL



ASPECTOS TÉCNICOS

Código	Tipo de montaje final	Consumo de potencia	Flujo luminoso
P29966	Sobreponer muro	9W	900lm
P29967	Sobreponer muro	12W	1200lm

* Vida útil estimada, con mantenimiento del flujo luminoso al 70% (L70), sobre luminaria completa.

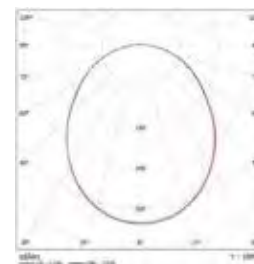
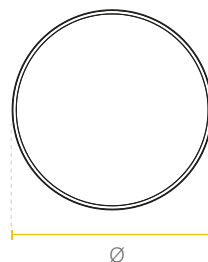

Watt	Ø(mm)	W(mm)
9W	120	47
12W	180	93

CARACTERÍSTICAS

- Luminaria LED tipo aplique de pared.
- Su diseño compacto proporciona una salida de luz uniforme y bajo consumo de energía.
- Diseño moderno con fuente LED y difusor opalizado.

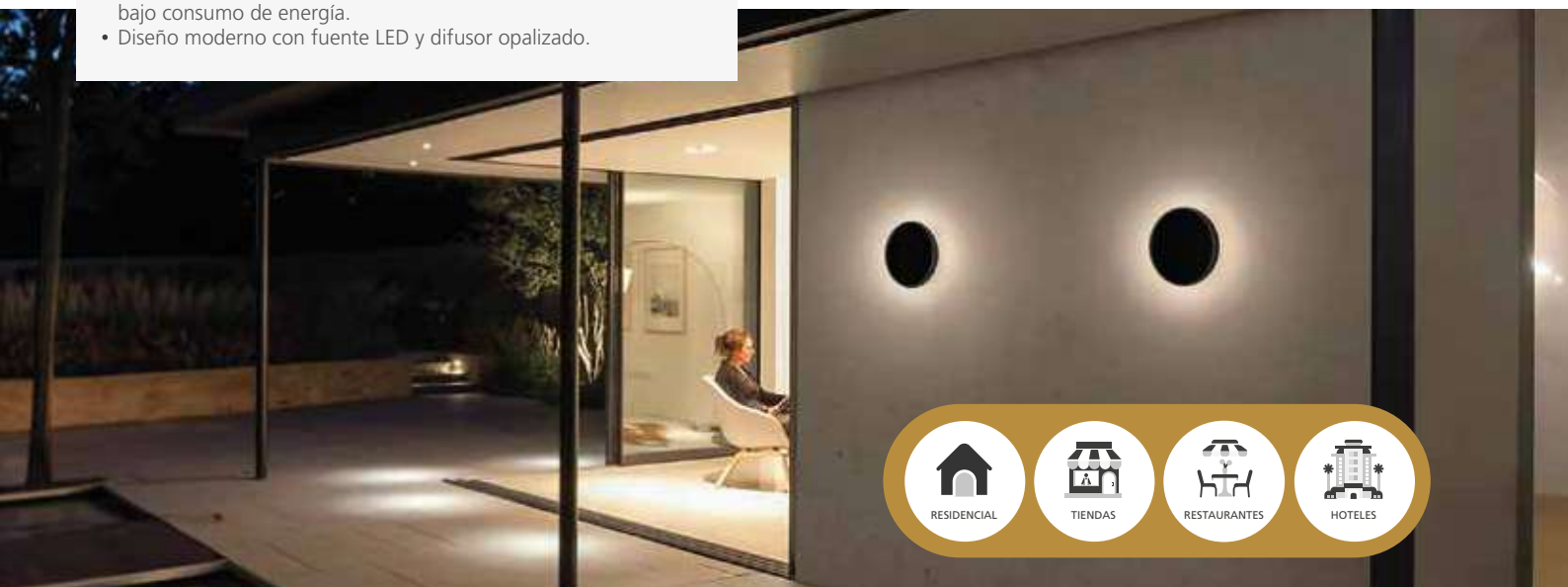

La información contenida corresponde a valores nominales registrados bajo condiciones controladas de tensión y temperatura. Imagen de referencia, Sylvania se reserva el derecho de modificar y/o cambiar este producto o sus especificaciones técnicas sin notificación previa por evolución de la tecnología LED.



ASPECTOS TÉCNICOS

Código	Tipo de montaje final	Consumo de potencia	Flujo luminoso
1. P29968	Sobreponer muro	4W	400lm
2. P29969	Sobreponer muro	6W	600lm
3. P29970	Sobreponer muro	8W	800lm

* Vida útil estimada, con mantenimiento del flujo luminoso al 70% (L70), sobre luminaria completa.

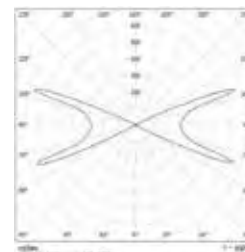
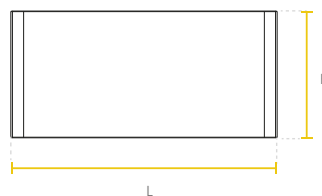

Watt	L(mm)	W(mm)	H(mm)
4W	110	41	100
6W	160	40	100
8W	210	40	100

CARACTERÍSTICAS

- Luminaria LED tipo aplique de pared.
- Su diseño compacto proporciona una salida de luz uniforme y bajo consumo de energía.
- Diseño moderno con fuente LED y difusor opalizado.

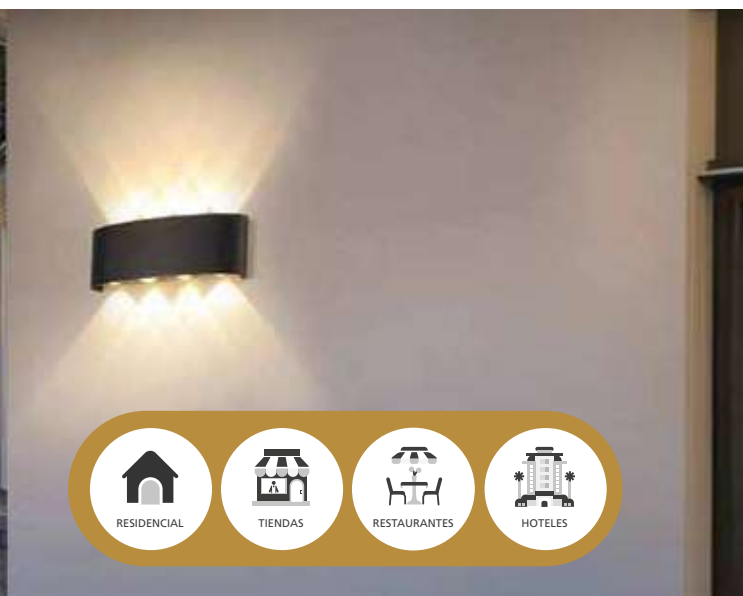

La información contenida corresponde a valores nominales registrados bajo condiciones controladas de tensión y temperatura. Imagen de referencia, Sylvania se reserva el derecho de modificar y/o cambiar este producto o sus especificaciones técnicas sin notificación previa por evolución de la tecnología LED.

SYLVANIA

***Renueva
tu espacio,
mejora tu vida***



ToLEDo



LED ToLEDo High Wattage | PÁG 138



LED ToLEDo | PÁG 139



LED ToLEDo Dimerizable | PÁG 140



LED ToLEDo Sensor | PÁG 141



LED ToLEDo Globo | PÁG 142

Vintage

Pendant

Hi spot



LED ToLEDo Slim | PÁG 143



LED ToLEDo Vintage Filament | PÁG 144



LED Syldendant Vintage | PÁG 145



LED Hi Spot RefLED No Dim | PÁG 146

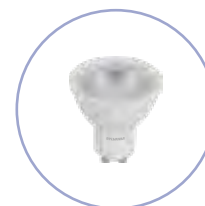

LED Hi Spot RefLED Dim | PÁG 147

Cinta

Tubos



LED Refled Dim Switch | PÁG 148



LED Cinta | PÁG 149

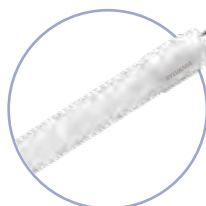

LED Tube Vidrio | PÁG 150



LED Tube PC | PÁG 151



LED Tube T5 | PÁG 152

09. LÁMPARAS

LED ToLEDo High Wattage



ASPECTOS TÉCNICOS

Código	Consumo de potencia	Base	Flujo luminoso	Temp. de color	Ang. de apertura
P23177	20W	E27	1.600lm	3.000K	220°
P24890	20W	E27	1.600lm	6.500K	220°
P24892	30W	E27	2.400lm	6.500K	220°
P24893	40W	E27	3.200lm	6.500K	220°
P26571	50W	E27	4.000lm	6.500K	180°
P27256	80W	E40	6.400lm	6.500K	200°
P26942	100W	E40	8.000lm	6.500K	200°

* Vida útil estimada, con mantenimiento del flujo luminoso al 70% (L70), sobre luminaria completa.

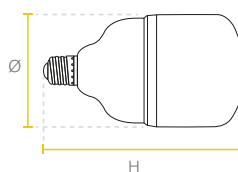

Watt	Ø(mm)	H(mm)
20W	80	135
30W	100	169
40W	118	191
50W	140	242
80W / 100W	140	258

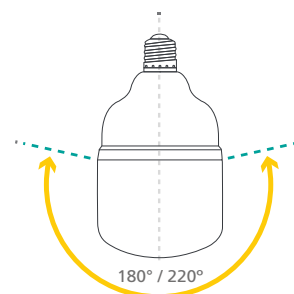

CARACTERÍSTICAS

- Lámpara LED de alta potencia y alto flujo, su tecnología y diseño brinda una distribución uniforme de luz.
- Bajo consumo, ahorra hasta el 80% de energía comparado con los bombillos incandescentes y compactos ahorradores de flujo similar.
- Diseño robusto.
- No genera radiación UV.
- Tecnología de chip LED SMD.
- Tipo de distribución: Directo Simétrico.
- No Dimerizable.

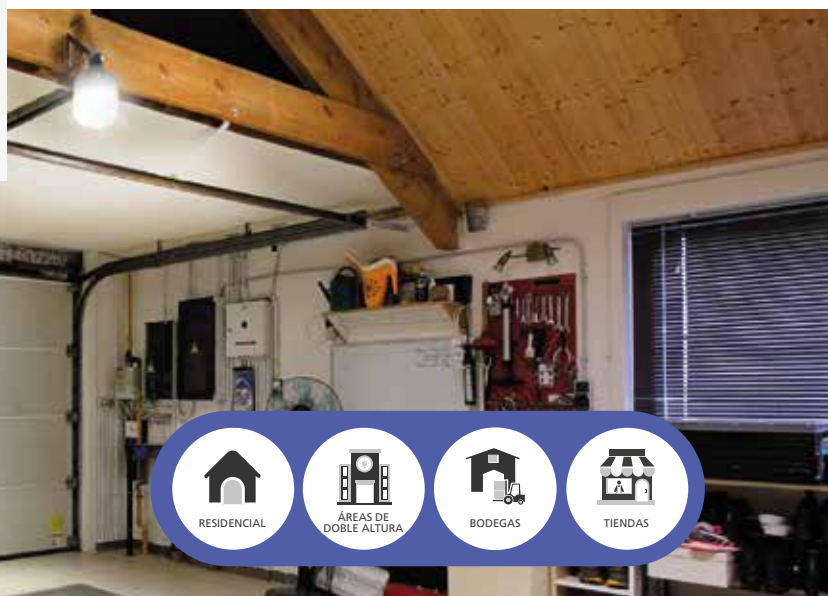

La información contenida corresponde a valores nominales registrados bajo condiciones controladas de tensión y temperatura. Imagen de referencia, Sylvania se reserva el derecho de modificar y/o cambiar este producto o sus especificaciones técnicas sin notificación previa por evolución de la tecnología LED.



ASPECTOS TÉCNICOS

Código	Consumo de potencia	Flujo luminoso	Eficacia de la luminaria	Temp. de color
P27619	7W	600lm	86lm/W	6.500K
P27620	9W	750lm	83lm/W	3.000K
P27621	9W	800lm	89lm/W	6.500K
P27631	12W	960lm	80lm/W	3.000K
P27632	12W	1.000lm	83lm/W	6.500K
P27633	15W	1.200lm	80lm/W	3.000K
P27634	15W	1.300lm	87lm/W	6.500K

* Vida útil estimada, con mantenimiento del flujo luminoso al 70% (L70), sobre luminaria completa.

CARACTERÍSTICAS

- Bombilla LED formato bulbo para iluminación doméstica, su tecnología y diseño proporciona una mejor iluminación interior.
- Ahorra hasta el 90% de energía comparado con las bombillas incandescentes.
- Cuerpo con acabado opalizado.
- Tecnología de chip LED SMD.
- Tipo de distribución: Directo Simétrico.
- No Dimerizable.

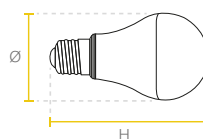

Watt	Ø(mm)	H(mm)
7W / 9W	60	106
12W	60	112
15W	60	120

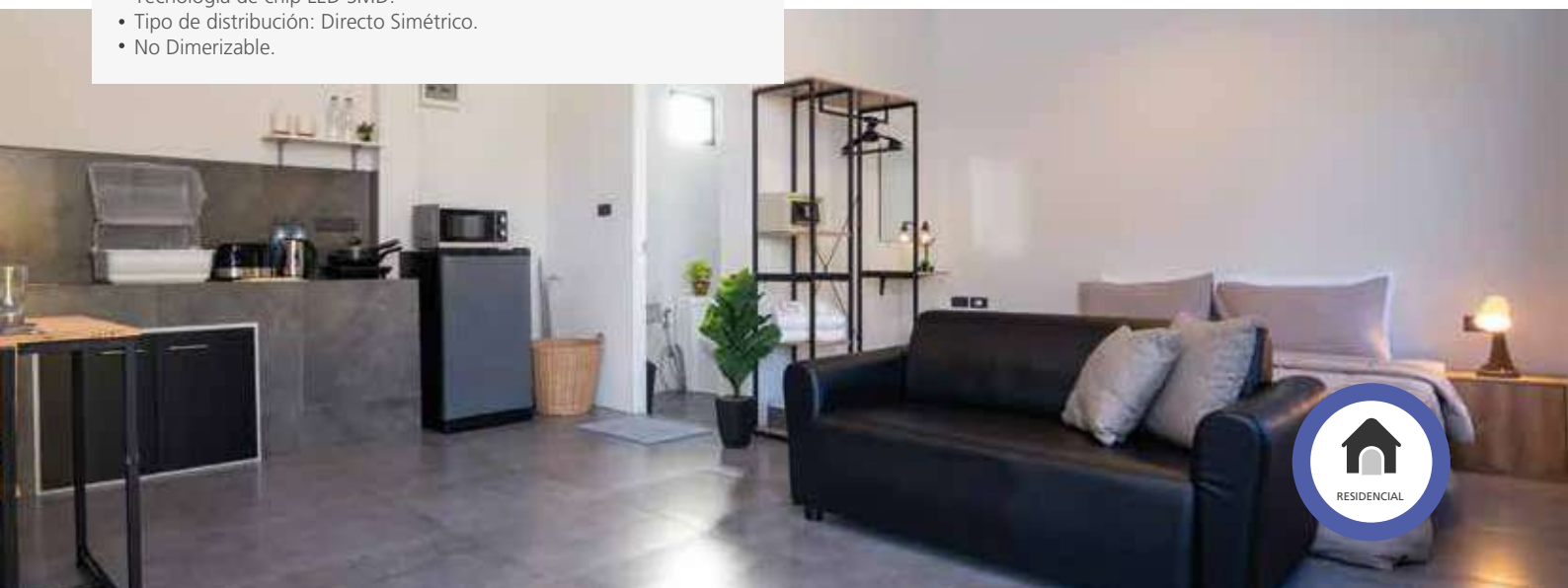
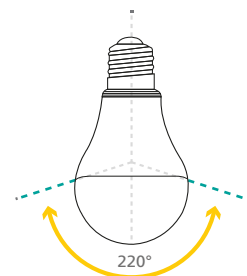

La información contenida corresponde a valores nominales registrados bajo condiciones controladas de tensión y temperatura. Imagen de referencia, Sylvania se reserva el derecho de modificar y/o cambiar este producto o sus especificaciones técnicas sin notificación previa por evolución de la tecnología LED.

LED ToLEDo Dimerizable



ASPECTOS TÉCNICOS

Código	Consumo de potencia	Flujo luminoso	Temp. de color
P27960	10W	850lm	3.000K
P27961	10W	850lm	6.500K

* Vida útil estimada, con mantenimiento del flujo luminoso al 70% (L70), sobre luminaria completa.

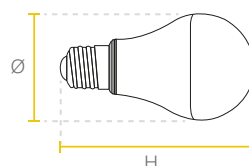

Watt	Ø(mm)	H(mm)
10W	60	105

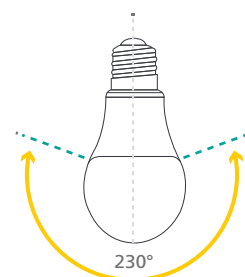

CARACTERÍSTICAS

- Bombilla LED dimerizable en formato bulbo para iluminación doméstica, su tecnología y diseño proporciona una mejor iluminación interior.
- Tipo de distribución: Directo Simétrico.



La información contenida corresponde a valores nominales registrados bajo condiciones controladas de tensión y temperatura. Imagen de referencia, Sylvania se reserva el derecho de modificar y/o cambiar este producto o sus especificaciones técnicas sin notificación previa por evolución de la tecnología LED.

LED ToLEDo Sensor



ASPECTOS TÉCNICOS

Código	Potencia	Flujo luminoso
P29442	10W	1.000lm

* Vida útil estimada, con mantenimiento del flujo luminoso al 70% (L70), sobre luminaria completa.

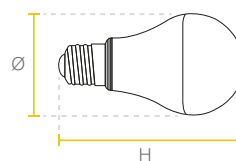

Watt	Ø(mm)	H(mm)
10W	60	118

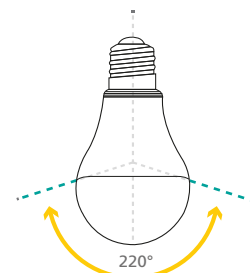

CARACTERÍSTICAS

- Bombilla LED en formato bulbo con sensor de movimiento incorporado tipo radar para la iluminación doméstica, su tecnología y diseño proporciona una mejor iluminación interior generando un ahorro de energía superior gracias a su sensor de movimiento.
- Tipo de distribución: Directo Simétrico.
- No Dimerizable.

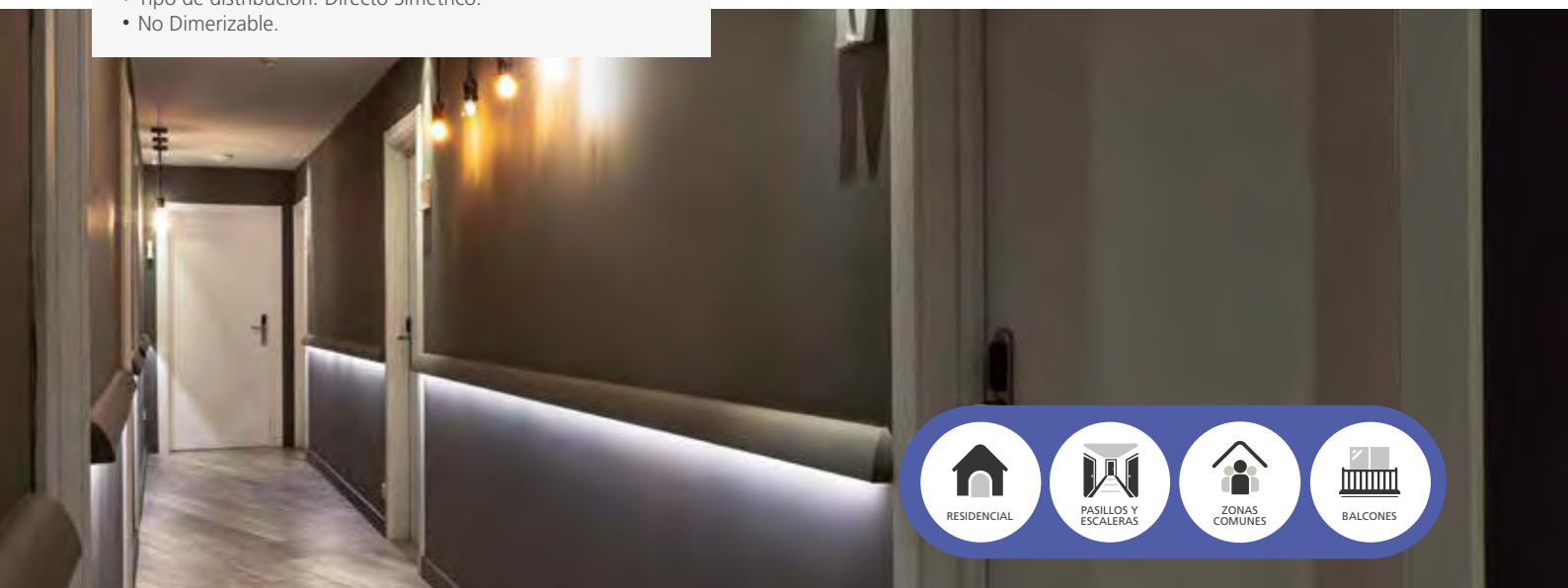

La información contenida corresponde a valores nominales registrados bajo condiciones controladas de tensión y temperatura. Imagen de referencia, Sylvania se reserva el derecho de modificar y/o cambiar este producto o sus especificaciones técnicas sin notificación previa por evolución de la tecnología LED.

LED ToLEDo Globo



ASPECTOS TÉCNICOS

Código	Consumo de potencia	Flujo luminoso	Eficacia de la luminaria	Temp. de color
P23544	8.5W	806lm	95lm/W	6.500K
P27991	15W	1.280lm	85lm/W	3.000K
P27992	15W	1.350lm	90lm/W	6.500K

* Vida útil estimada, con mantenimiento del flujo luminoso al 70% (L70), sobre luminaria completa.

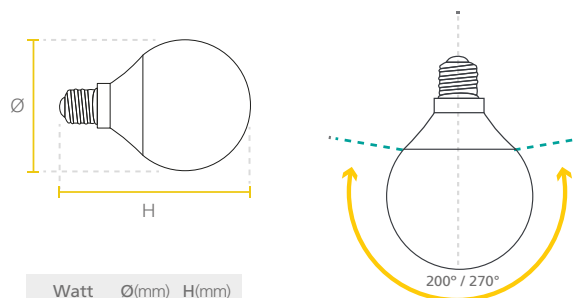

Watt	Ø(mm)	H(mm)
8.5W	95	140
15W	120	157

CARACTERÍSTICAS

- Lámpara LED formato globo, su tecnología y diseño brinda una distribución uniforme de luz.
- Bajo consumo, ahorra hasta el 80% de energía comparado con los bombillos incandescentes de flujo similar.
- No genera radiación UV.
- Tecnología de chip LED SMD.
- Tipo de distribución: Directo Simétrico.
- No Dimerizable.

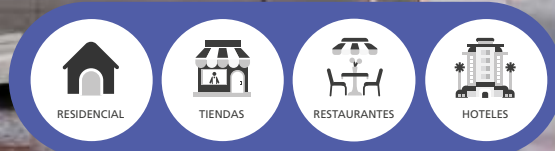

La información contenida corresponde a valores nominales registrados bajo condiciones controladas de tensión y temperatura. Imagen de referencia, Sylvania se reserva el derecho de modificar y/o cambiar este producto o sus especificaciones técnicas sin notificación previa por evolución de la tecnología LED.

LED ToLEDo Slim



ASPECTOS TÉCNICOS

Código	Consumo de potencia	Flujo luminoso	Temp. de color
P27957	5W	530lm	6.000K

* Vida útil estimada, con mantenimiento del flujo luminoso al 70% (L70), sobre luminaria completa.

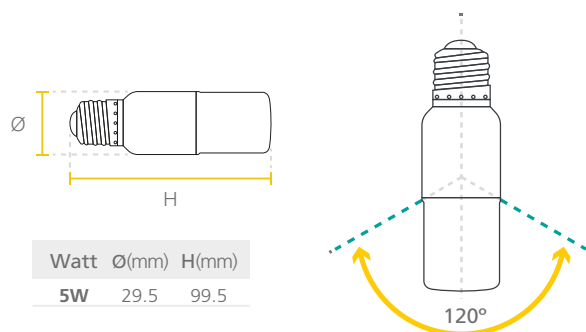

Watt	Ø(mm)	H(mm)
5W	29.5	99.5

CARACTERÍSTICAS

- Bombilla LED formato slim para iluminación doméstica, su tecnología y diseño proporciona una mejor iluminación interior.
- Ahorra hasta el 90% de energía comparado con bombillas incandescentes.
- Diseño delgado.
- Cuerpo con acabado opalizado.
- Tecnología de chip LED SMD.
- Tipo de distribución: Directo Simétrico.
- No Dimerizable.



La información contenida corresponde a valores nominales registrados bajo condiciones controladas de tensión y temperatura. Imagen de referencia, Sylvania se reserva el derecho de modificar y/o cambiar este producto o sus especificaciones técnicas sin notificación previa por evolución de la tecnología LED.

LED ToLEDo Vintage Filament



144



ASPECTOS TÉCNICOS

Código	Descripción	Consumo de potencia	Flujo luminoso
P27994	V. FILAMENT GLOBO 125	4W	350lm

* Vida útil estimada, con mantenimiento del flujo luminoso al 70% (L70), sobre luminaria completa.

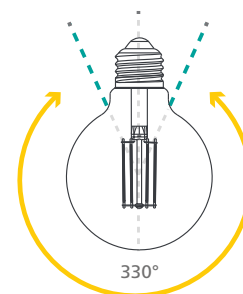
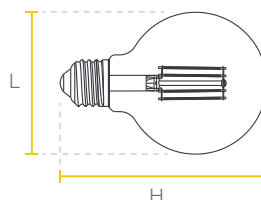

Descripción	L(mm)	H(mm)
GLOBO 125	125	175

CARACTERÍSTICAS

- Lámpara LED decorativa de aspecto elegante para iluminación doméstica y comercial.
- Diseño clásico.
- Cuerpo en vidrio claro.
- Tecnología filamento LED.
- Tipo de distribución: Directo Asimétrico.
- No Dimerizable.

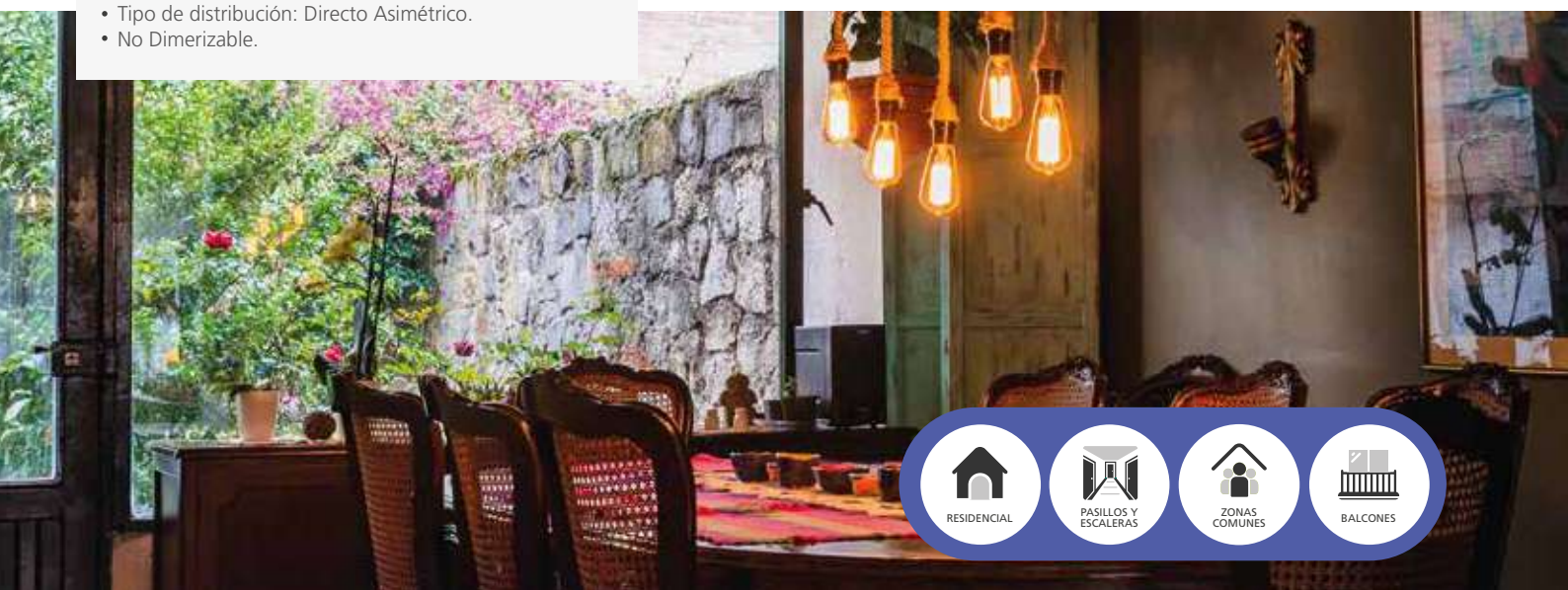

La información contenida corresponde a valores nominales registrados bajo condiciones controladas de tensión y temperatura. Imagen de referencia, Sylvania se reserva el derecho de modificar y/o cambiar este producto o sus especificaciones técnicas sin notificación previa por evolución de la tecnología LED.

LED Sylpendant Vintage



ASPECTOS TÉCNICOS

Código	Descripción	Acabado	Ambiente de uso
P28019	SYLPENDANT VINTAGE GOLDEN	Dorado	Interior

* Vida útil estimada, con mantenimiento del flujo luminoso al 70% (L70), sobre luminaria completa.

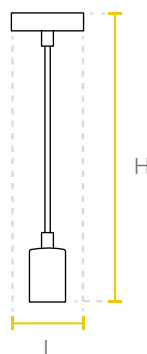

Descripción	L(mm)	H(mm)
BLANCO / DORADO	10	1200

CARACTERÍSTICAS

- Luminaria decorativa colgante con base E27, diseñada para generar espacios agradables y modernos, llenos de diseño y estilo.
- Cable de 1,20 m de largo (Graduable).
- Diseño compacto y elegante.
- Fácil instalación y conexión.

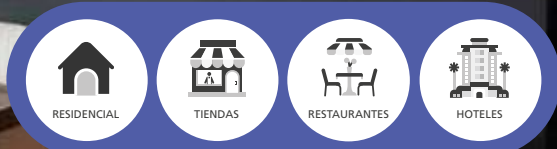
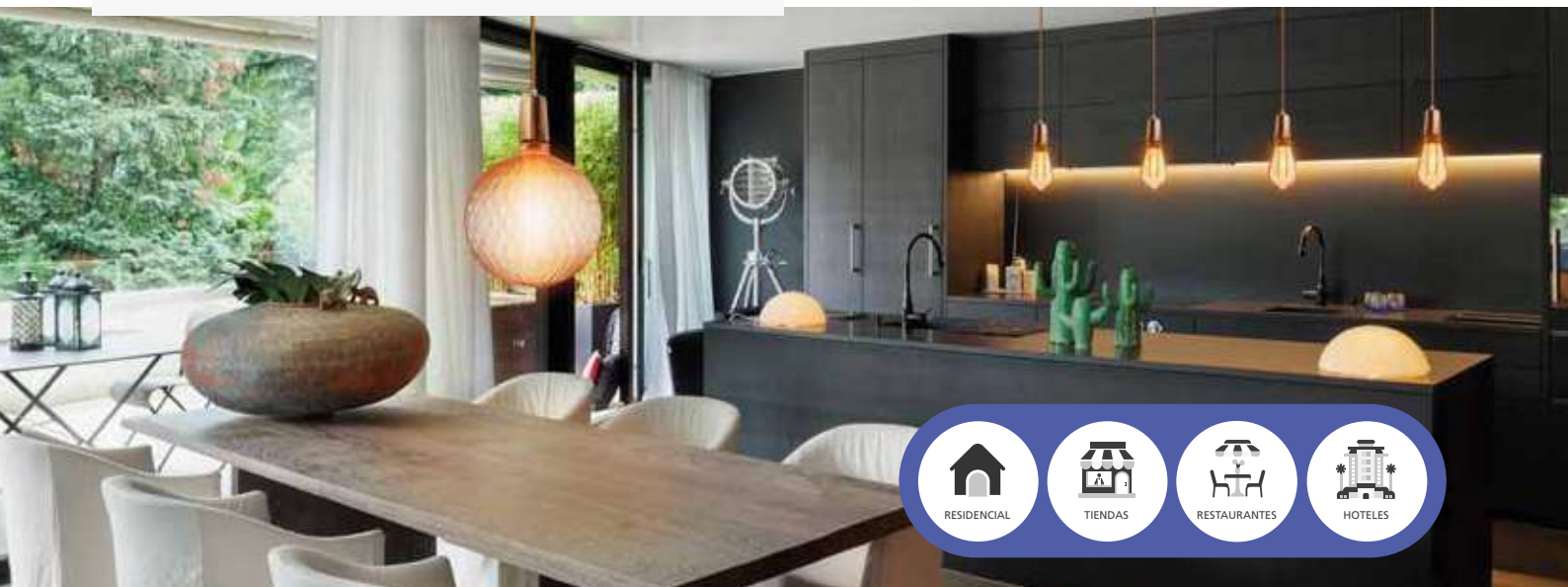

La información contenida corresponde a valores nominales registrados bajo condiciones controladas de tensión y temperatura. Imagen de referencia, Sylvania se reserva el derecho de modificar y/o cambiar este producto o sus especificaciones técnicas sin notificación previa por evolución de la tecnología LED.

LED Hi Spot RefLED No Dim



146

ASPECTOS TÉCNICOS



Código	Consumo de potencia	Flujo luminoso	Eficacia de la luminaria	Temp. de color
P27665	5W	420lm	84lm/W	3.000K
P27666	5W	420lm	84lm/W	6.500K
P27667	6W	500lm	83lm/W	3.000K
P27668	6W	500lm	83lm/W	6.500K

* Vida útil estimada, con mantenimiento del flujo luminoso al 70% (L70), sobre luminaria completa.

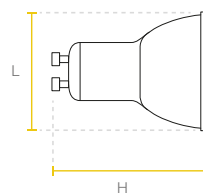

Watt	L(mm)	H(mm)
5W / 6W	50	55

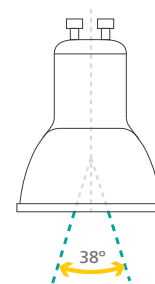

CARACTERÍSTICAS

- Lámpara LED en formato reflector PAR16 con base GU10, su tecnología y diseño brinda una distribución uniforme de luz.
- Bajo consumo, ahorra hasta el 80% de energía comparado con bombillas halógenas.
- Excelente diseño óptico.
- Tecnología de chip LED SMD.
- No genera radiación UV.
- Tipo de distribución: Directo Simétrico.
- No Dimerizable.

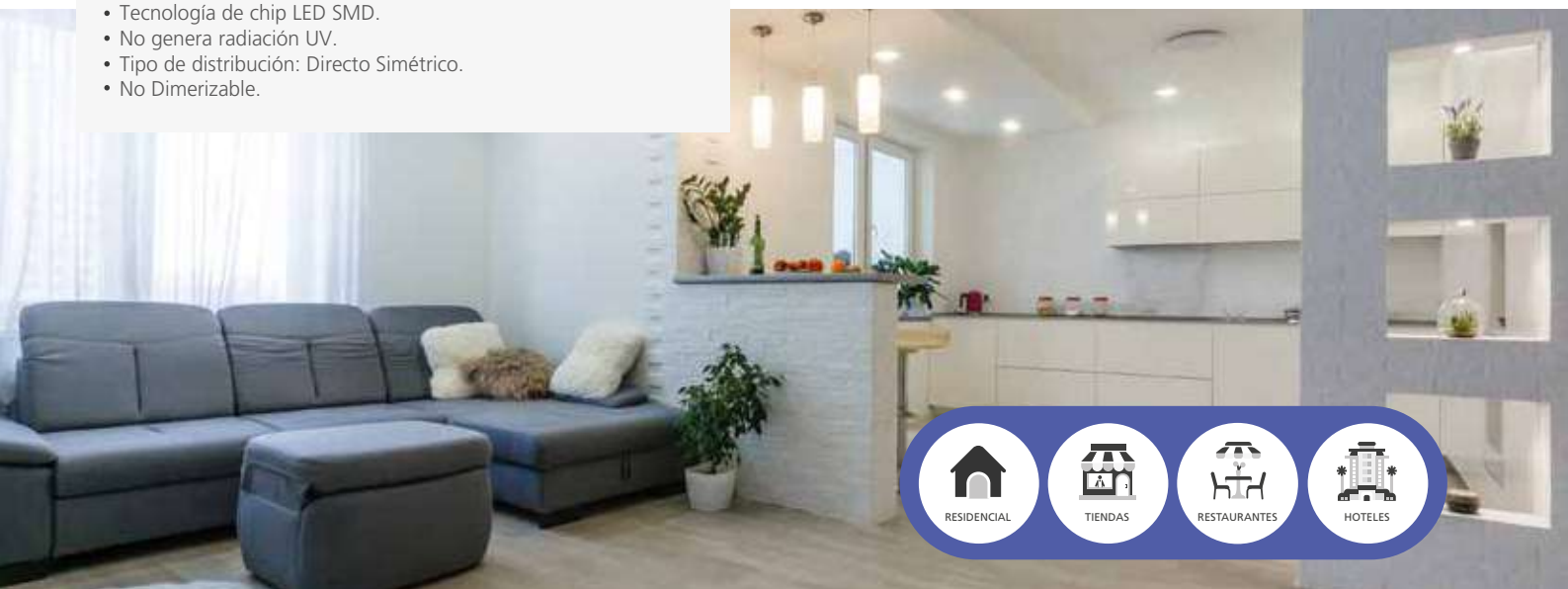

La información contenida corresponde a valores nominales registrados bajo condiciones controladas de tensión y temperatura. Imagen de referencia, Sylvania se reserva el derecho de modificar y/o cambiar este producto o sus especificaciones técnicas sin notificación previa por evolución de la tecnología LED.

LED Hi Spot RefLED Dim



ASPECTOS TÉCNICOS



Código	Atenuación	Consumo de potencia	Flujo luminoso
P27669	DIMMER	7W	490lm

* Vida útil estimada, con mantenimiento del flujo luminoso al 70% (L70), sobre luminaria completa.

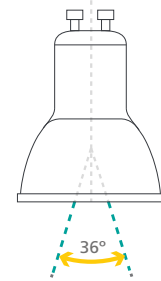
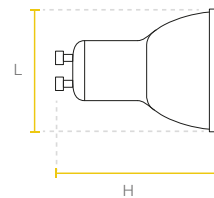

Watt	L(mm)	H(mm)
7W	50	56

CARACTERÍSTICAS

- Lámpara LED en formato reflector PAR16 con base GU10, su tecnología y diseño brinda una distribución uniforme de luz.
- Bajo consumo, ahorra hasta el 90% de energía comparado con bombillas halógenas.
- Compatible con dimmers o atenuadores tipo corte de fase para LED.
- Excelente diseño óptico.
- Tecnología de chip LED SMD.
- No genera radiación UV.
- Tipo de distribución: Directo Simétrico.

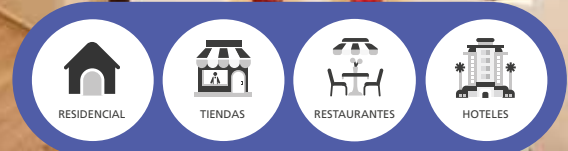
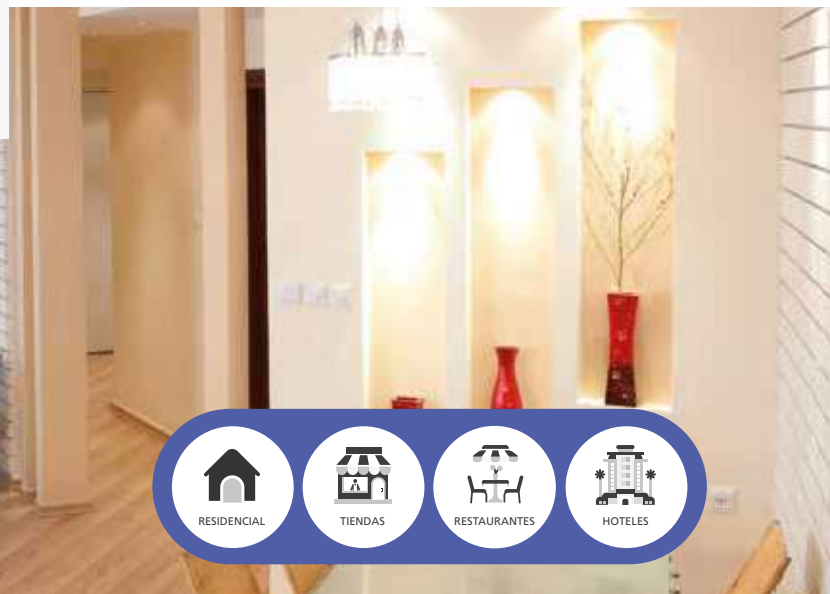

La información contenida corresponde a valores nominales registrados bajo condiciones controladas de tensión y temperatura. Imagen de referencia, Sylvania se reserva el derecho de modificar y/o cambiar este producto o sus especificaciones técnicas sin notificación previa por evolución de la tecnología LED.

LED RefLED Dim Switch



148

ASPECTOS TÉCNICOS

Código	Atenuación	Consumo de potencia	Flujo luminoso	Temp. de color
P23196	Interruptor	5W	450lm	3.000K
P23197	Interruptor	5W	450lm	6.500K

* Vida útil estimada, con mantenimiento del flujo luminoso al 70% (L70), sobre luminaria completa.

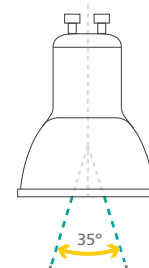
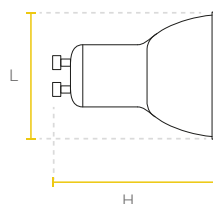

Watt	L(mm)	H(mm)
5W	50	56

CARACTERÍSTICAS

- Lámpara LED en formato reflector PAR16 con atenuación por accionamiento del interruptor.
- No requiere dimmer.
- Su tecnología y diseño brinda una distribución uniforme de luz.
- Bajo consumo, ahorra hasta el 80% de energía comparado con bombillas halógenas.
- **Dimerizable por pasos con interruptor** (No usar dimmer o regulador).

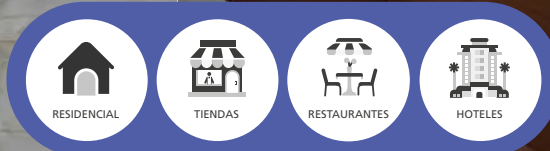
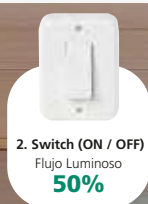
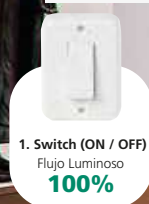

La información contenida corresponde a valores nominales registrados bajo condiciones controladas de tensión y temperatura. Imagen de referencia, Sylvania se reserva el derecho de modificar y/o cambiar este producto o sus especificaciones técnicas sin notificación previa por evolución de la tecnología LED.

LED Cinta



ASPECTOS TÉCNICOS

Código	Consumo de potencia	Flujo luminoso	Factor de potencia	Temp. de color	IRC
P27690	10W	90lm	N/A	3.000K	N/A
P29783	24W	60lm	N/A	RGB	N/A

* Vida útil estimada, con mantenimiento del flujo luminoso al 70% (L70), sobre luminaria completa.

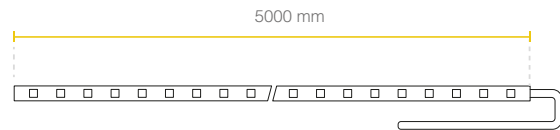

CARACTERÍSTICAS

- Kit cinta LED con chip integrados, versátil en el diseño de interiores, su diseño y tecnología proporciona una iluminación uniforme.
- Fácil del instalar (incluye control).
- Carrete de 5 metros.
- Tecnología de chip LED SMD.
- Instalación sobre perfil de aluminio para su correcto funcionamiento.
- Ideal para iluminación decorativa y residencial, espacios domésticos, restaurantes, entre otros.
- No Dimerizable.

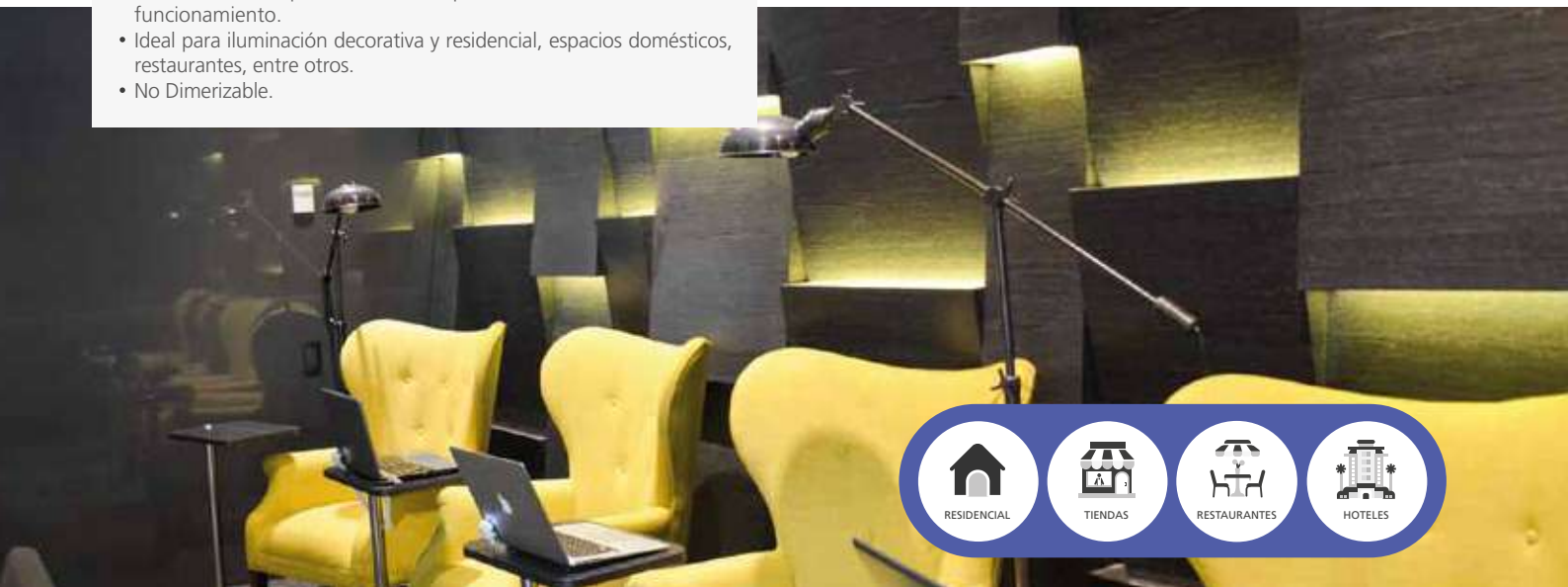

La información contenida corresponde a valores nominales registrados bajo condiciones controladas de tensión y temperatura. Imagen de referencia, Sylvania se reserva el derecho de modificar y/o cambiar este producto o sus especificaciones técnicas sin notificación previa por evolución de la tecnología LED.

LED Tube Vidrio



150

ASPECTOS TÉCNICOS

Código	Consumo de potencia	Flujo luminoso	Tipo de conexión
P24994	9W	800lm	SINGLE END
P27900	18W	1.600lm	SINGLE END

* Vida útil estimada, con mantenimiento del flujo luminoso al 70% (L70), sobre luminaria completa.

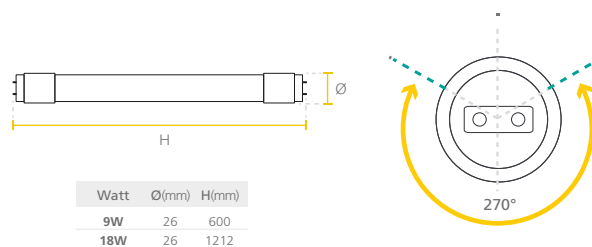

CARACTERÍSTICAS

- Tubo T8 LED en vidrio, eficacia de hasta 89 lm/W con ahorro de energía de hasta 60% comparado con tecnología fluorescente, fácil instalación, reduce costos de mantenimiento, libre de mercurio.
- Diseño de tubo tradicional.
- Cuerpo con acabado opalizado.
- Tecnología de chip LED SMD y driver integrado en el tubo.
- Tipo de distribución: Directo Asimétrico.
- No Dimerizable.

Conexión:

- SINGLE END (línea y neutro en un extremo).

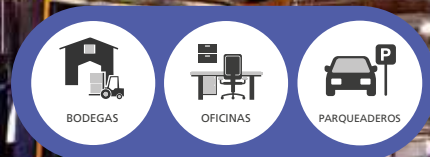

La información contenida corresponde a valores nominales registrados bajo condiciones controladas de tensión y temperatura. Imagen de referencia, Sylvania se reserva el derecho de modificar y/o cambiar este producto o sus especificaciones técnicas sin notificación previa por evolución de la tecnología LED.

LED Tube PC



ASPECTOS TÉCNICOS

Código	Consumo de potencia	Flujo luminoso	Eficacia de la luminaria	Temp. de color
P25161	18W	1.800lm	100lm/W	4.000K
P25125	18W	1.800lm	100lm/W	6.500K

* Vida útil estimada, con mantenimiento del flujo luminoso al 70% (L70), sobre luminaria completa.

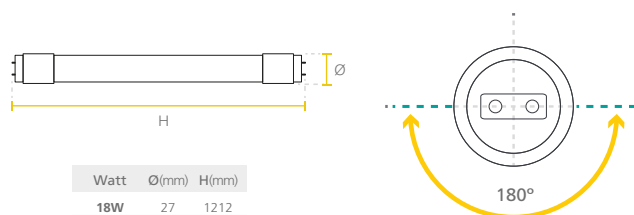

CARACTERÍSTICAS

- Tubo T8 LED en policarbonato robusto y duradero, eficacia de hasta 139 lm/W, ahorro de energía de hasta 60% comparado con tecnología fluorescente, fácil instalación, reduce costos de mantenimiento, libre de mercurio.
- Diseño de tubo tradicional.
- Cuerpo con acabado opalizado.
- Tecnología de chip LED SMD y driver integrado en el tubo.
- Tipo de distribución: Directo Asimétrico.
- No Dimerizable.

Conexión:

- SINGLE END (línea y neutro en un extremo).

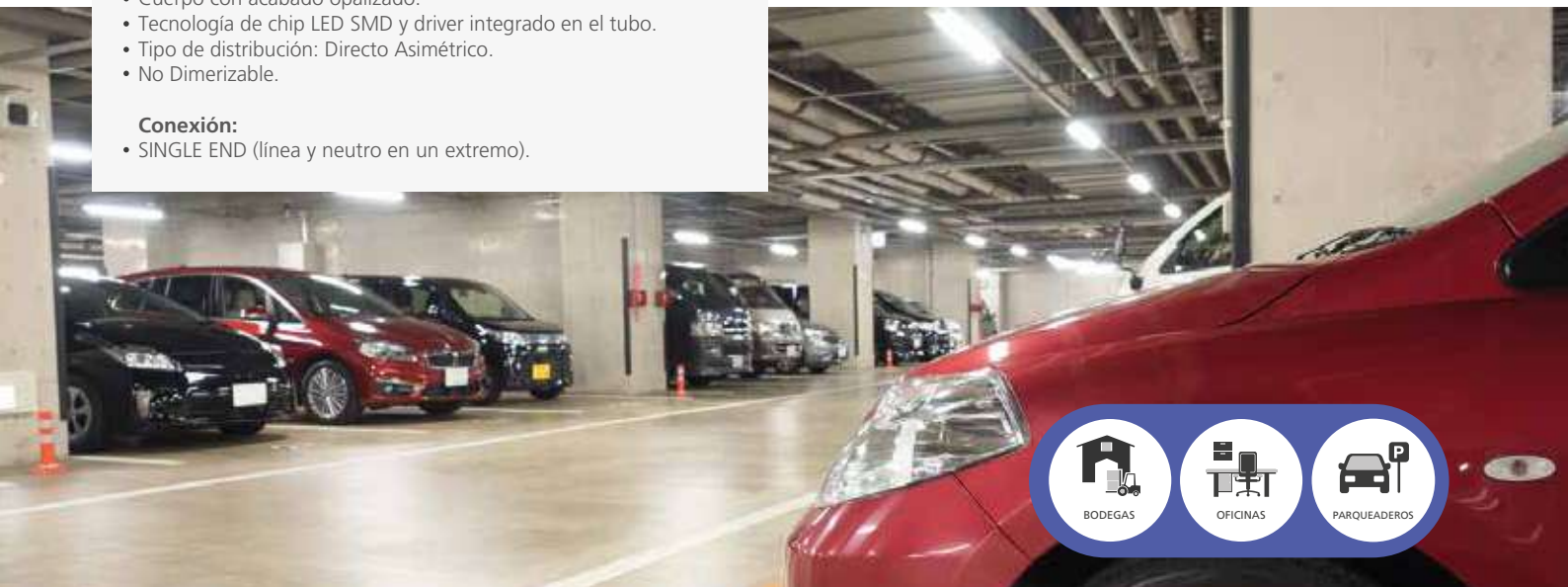

La información contenida corresponde a valores nominales registrados bajo condiciones controladas de tensión y temperatura. Imagen de referencia, Sylvania se reserva el derecho de modificar y/o cambiar este producto o sus especificaciones técnicas sin notificación previa por evolución de la tecnología LED.

LED Tube T5



152



ASPECTOS TÉCNICOS

Código	Descripción	Consumo de potencia	Flujo luminoso	Tipo de conexión
P27608	Vidrio+PET	25W	3.400lm	SINGLE END

* Vida útil estimada, con mantenimiento del flujo luminoso al 70% (L70), sobre luminaria completa.



Watt	Ø(mm)	H(mm)
25W	21	1163

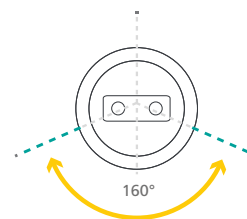

CARACTERÍSTICAS

- Tubo T5 LED con eficacia de hasta 136 lm/W con ahorro de energía de hasta 60% comparado con tecnología fluorescente, fácil instalación, reduce costos de mantenimiento y es libre de mercurio.
- Diseño de tubo tradicional.
- Cuerpo con acabado opalizado.
- Tecnología de chip LED SMD y driver integrado en el tubo.
- Tipo de distribución: Directo Asimétrico.
- No Dimerizable.

Conexión:

- SINGLE END (línea y neutro en un extremo).

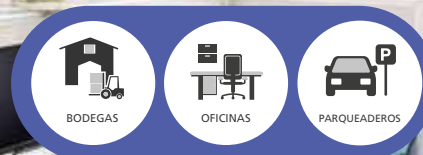

La información contenida corresponde a valores nominales registrados bajo condiciones controladas de tensión y temperatura. Imagen de referencia, Sylvania se reserva el derecho de modificar y/o cambiar este producto o sus especificaciones técnicas sin notificación previa por evolución de la tecnología LED.



SYLVANIA

***Controla
tu hogar desde
cualquier lugar***



Producto por categorías

ToLEDo



LED ToLEDo
Smart | PÁG
158



LED ToLEDo
Globo Smart | PÁG
159

Bala



LED Downlight
Smart | PÁG
160

10. SMART LIGHTING



Guía de uso



Aprende a instalar y configurar tu nuevo Bombillo Smart.



Luminaria Wifi Inteligente Se controla mediante un telefono inteligente permitiendo ajustar el flujo luminoso y la temperatura de color. Utiliza una red WIFI que debe tener acceso a internet.

El portafolio LED Smart Sylvania puede ser controlado mediante un teléfono inteligente permitiendo ajustar el flujo luminoso y la temperatura de color. No requiere dimmer. Utiliza una red WIFI que debe tener acceso a internet. Su tecnología y diseño brinda una distribución uniforme de luz. Bajo consumo, ahorra hasta el 90% de energía comparado con bombillas incandescentes.

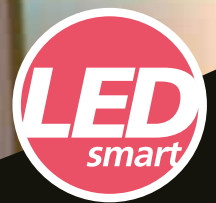

WIFI



CONTROL POR CELULAR
SMARTPHONE CONTROL



COMPATIBLE CON
amazon alexa



Compatible con /
Compatible with
Google Assistant

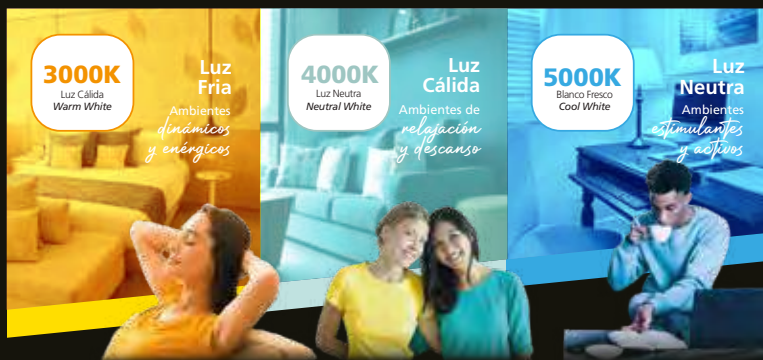

3000K

Luz Cálida
Warm White

Luz Fria

Ambientes
dinámicos
y enérgicos

4000K

Luz Neutra
Neutral White

Luz Cálida

Ambientes de
relajación
y descanso

5000K

Blanco Fresco
Cool White

Luz Neutra

Ambientes
estimulantes
y activos



**TOMA EL CONTROL,
ILUMINA TU HOGAR
DESDE cualquier lugar.**

SylSmart



LED ToLEDo Smart



158



ASPECTOS TÉCNICOS

Código	Consumo de potencia	Flujo luminoso	Temp. de color
P23863	9W	806lm	3.000K -6.500K / RGB

* Vida útil estimada, con mantenimiento del flujo luminoso al 70% (L70), sobre luminaria completa.

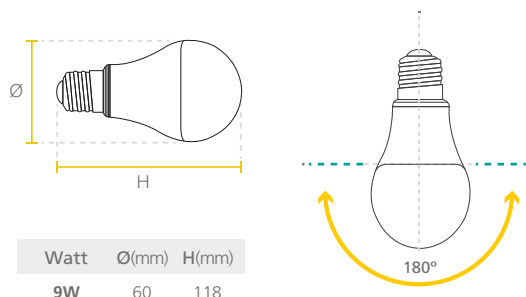

CARACTERÍSTICAS

- Fuente de iluminación LED inteligente en formato bulbo.
- Se controla mediante un teléfono inteligente permitiendo ajustar el flujo luminoso y la temperatura de color.
- Sistema de dimerización y cambio de color del producto mediante la app.
- No requiere dimmer.
- Este producto no es compatible con sistemas de dimerización.
- Utiliza una red WIFI que debe tener acceso a internet.
- Su tecnología y diseño brinda una distribución uniforme de luz, bajo consumo, ahorra hasta el 90% de energía comparado con bombillas incandescentes.
- Parámetros eléctricos bajo norma IEC 62612.



La información contenida corresponde a valores nominales registrados bajo condiciones controladas de tensión y temperatura. Imagen de referencia, Sylvania se reserva el derecho de modificar y/o cambiar este producto o sus especificaciones técnicas sin notificación previa por evolución de la tecnología LED.

LED Globo Smart



ASPECTOS TÉCNICOS

Código	Consumo de potencia	Flujo luminoso	Temp. de color
P23864	9W	806lm	3.000K -6.500K / RGB

* Vida útil estimada, con mantenimiento del flujo luminoso al 70% (L70), sobre luminaria completa.

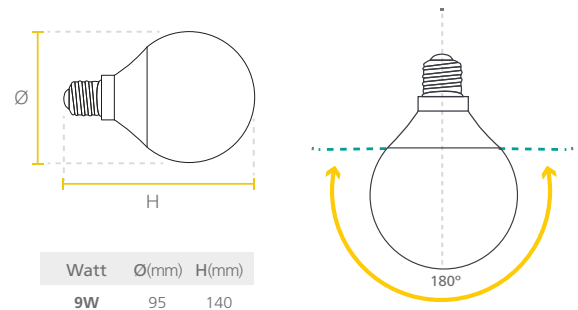

CARACTERÍSTICAS

- Fuente de iluminación LED inteligente en formato globo.
- Se controla mediante un teléfono inteligente permitiendo ajustar el flujo luminoso y (atenuar o dimerizar) el color y la temperatura de color.
- Sistema de dimerización y cambio de color del producto mediante la app.
- No requiere dimmer.
- Este producto no es compatible con sistemas de dimerización.
- Utiliza una red WIFI que debe tener acceso a internet.
- Su tecnología y diseño brinda una distribución uniforme de luz, bajo consumo, ahorra hasta el 90% de energía comparado con bombillas incandescentes.
- Parámetros eléctricos bajo norma IEC 62612.

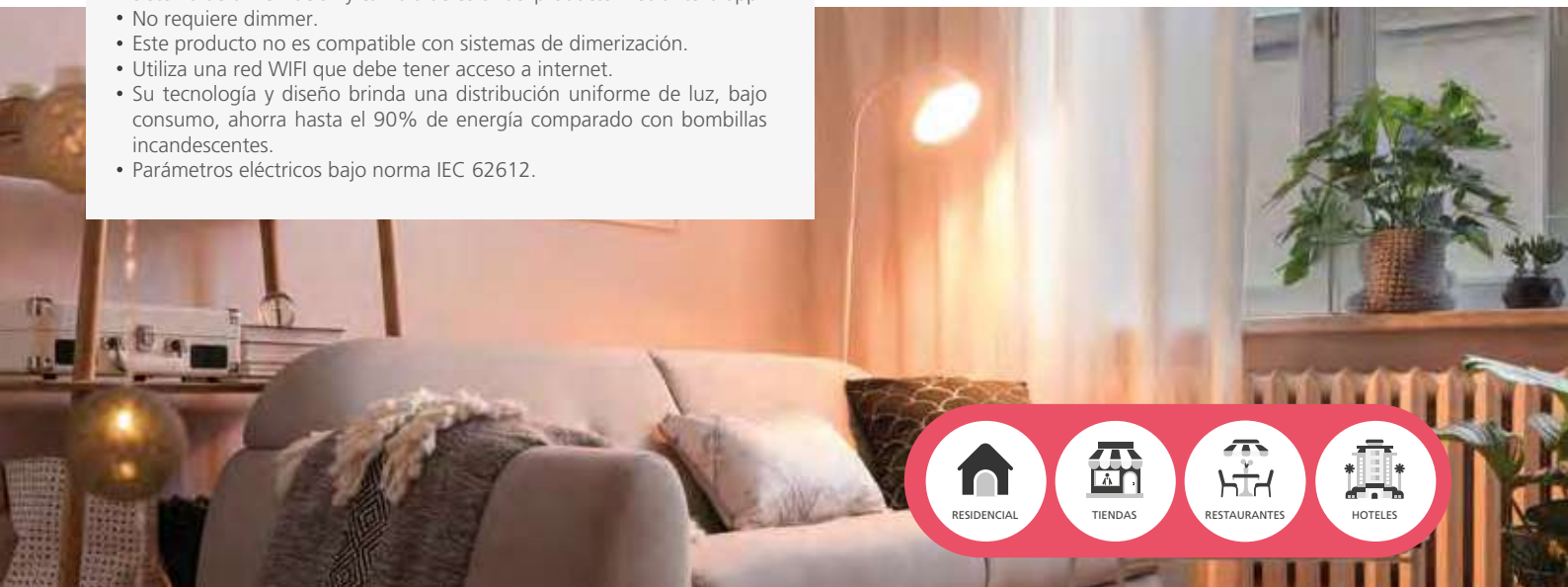

La información contenida corresponde a valores nominales registrados bajo condiciones controladas de tensión y temperatura. Imagen de referencia, Sylvania se reserva el derecho de modificar y/o cambiar este producto o sus especificaciones técnicas sin notificación previa por evolución de la tecnología LED.

LED Downlight Smart



160



ASPECTOS TÉCNICOS

Código	Consumo de potencia	Flujo luminoso	Temp. de color
P29441	18W	1.600lm	3.000K -6.500K / RGB

* Vida útil estimada, con mantenimiento del flujo luminoso al 70% (L70), sobre luminaria completa.

CARACTERÍSTICAS

- Luminaria tipo downlight LED inteligente con chip integrados, versátil en el diseño de interiores, su tecnología y diseño proporciona una iluminación uniforme.
- Controlada mediante un telefono inteligente permitiendo ajustar el flujo luminoso y la temperatura de color.
- No requiere dimmer.
- Utiliza una red WIFI que debe tener acceso a internet.
- Ahorra hasta el 60% de energía comparado con iluminación indirecta fluorescente.

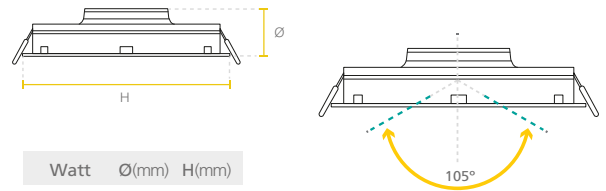

Watt	Ø(mm)	H(mm)
18W	215	48

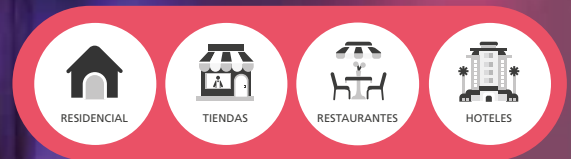
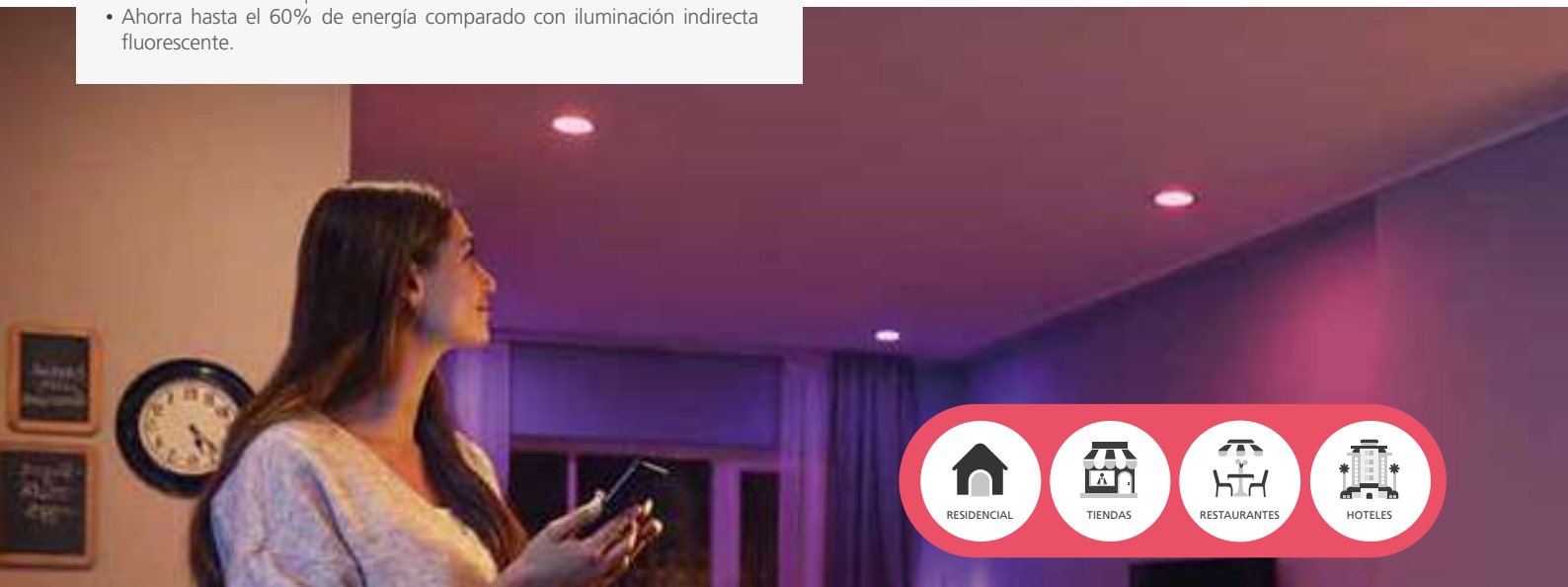

La información contenida corresponde a valores nominales registrados bajo condiciones controladas de tensión y temperatura. Imagen de referencia, Sylvania se reserva el derecho de modificar y/o cambiar este producto o sus especificaciones técnicas sin notificación previa por evolución de la tecnología LED.





Contáctenos

Oficinas Centrales

Global – Feilo Sylvania

Budapest, Hungría

T. +36 1 880 5900

Américas

Colombia, Perú y Venezuela

Bogotá, D.C.

T. +57 1 782 5200

F. +57 1 719 9621

servicioalcliente.co@sylvania-lighting.com

Argentina, Chile, Uruguay, Paraguay y Bolivia

Buenos Aires

T. +54 11 4546 4200

F. +54 11 4546 4228

Costa Rica y el Caribe

San José

T. +506 2210 7678

F. +506 2232 8718

Ecuador

Quito

T +593 2 281 0773

F +593 2 281 0007

El Salvador

San Salvador

T. +503 2239 2239

F. +503 2284 9670

Guatemala

Cd. Guatemala

T. +502 2313 5300

Honduras

San Pedro Sula

T. +504 9481 7903

Tegucigalpa

T. +504 3374 1810

México

Cd. México

T. +52 55 5387 7670

F. +52 55 4627 5500

Nicaragua

Managua

T. +505 2278 6445

Panamá

Cd. Panamá

T. +507 360 3100

F. +507 236 1315

República Dominicana

Santo Domingo

T. +1 (809) 676 3030

SYLVANIA

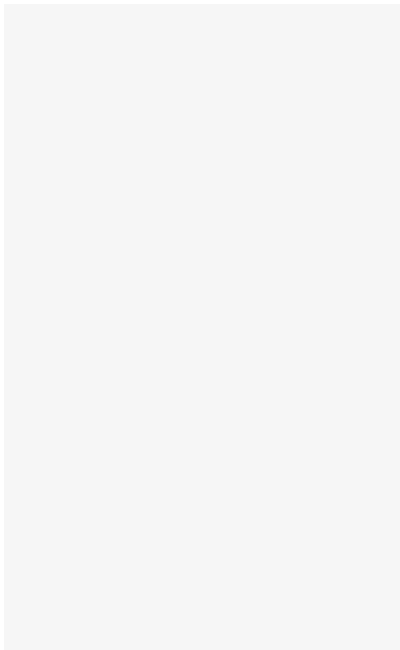

Aunque se han realizado todos los esfuerzos para garantizar la precisión en la compilación de los detalles técnicos de esta publicación, las especificaciones y los datos de rendimiento cambian constantemente. Por lo tanto, los detalles actuales deben consultarse con Feilo Sylvania Europe Limited.

Copyright Feilo Sylvania Europe Limited

sylvania-latam.com

sylvania-colombia.com

A Feilo Sylvania Company

